

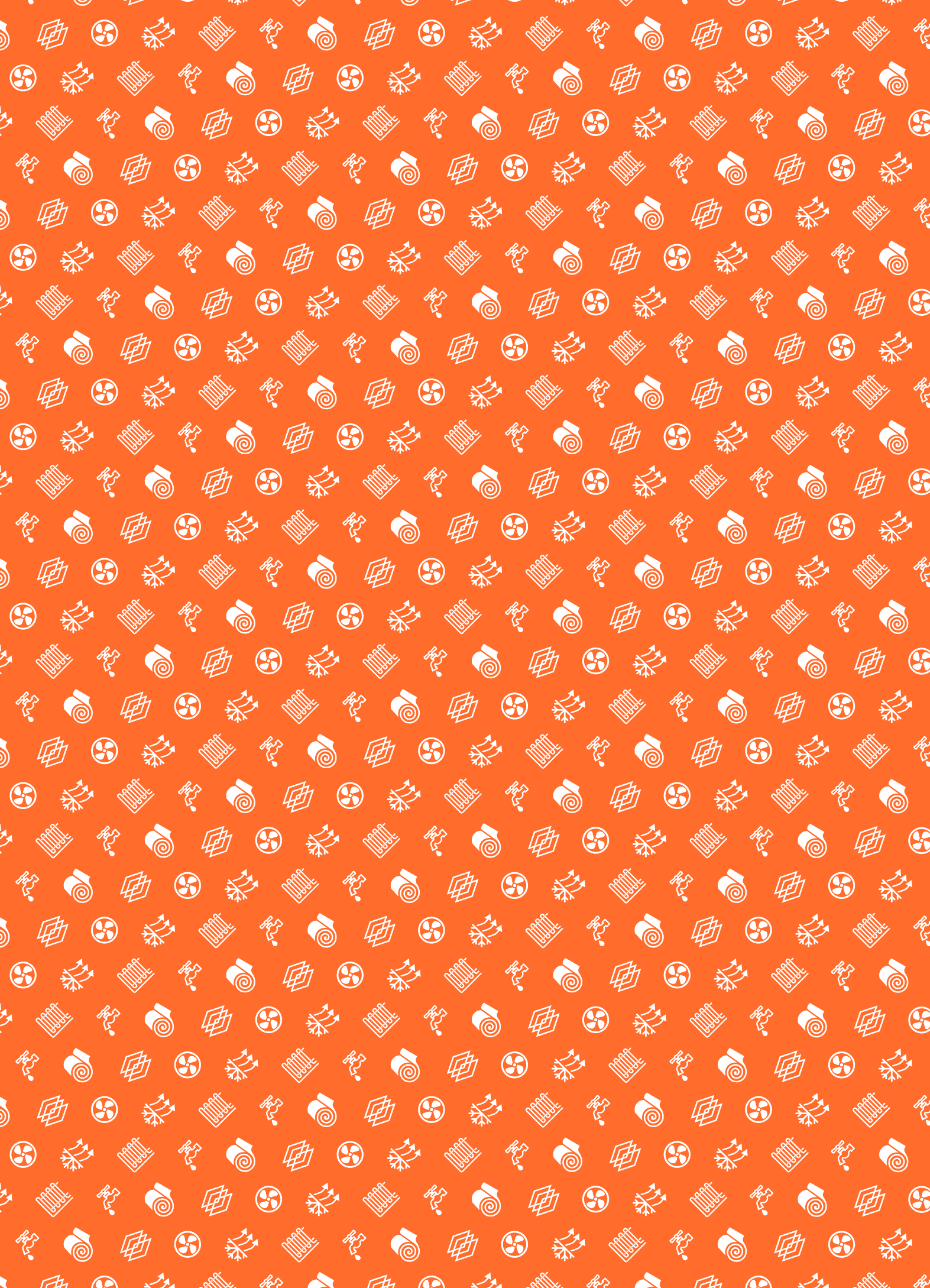

КАТАЛОГ ПРОДУКЦИИ

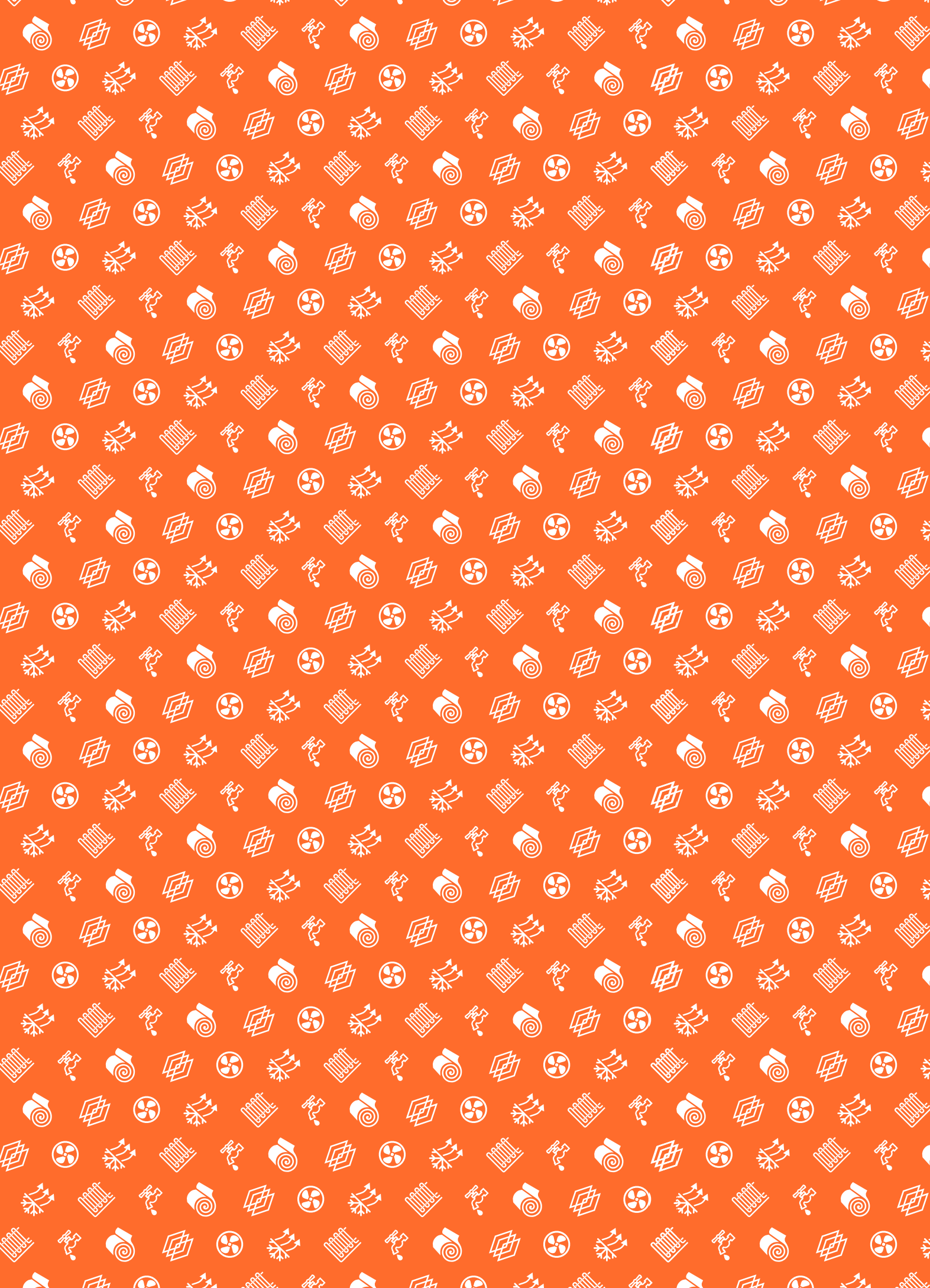





Каталог предназначен для специалистов, занимающихся проектированием, монтажом и поставками теплоизоляционных материалов. Его основное назначение – ознакомление с теплоизоляционными материалами и аксессуарами для монтажа, выпускаемыми «Завод ЛИТ».

Наш каталог – Ваш помощник в выборе теплоизоляционного материала, расчете теплозащитных характеристик конструкций зданий, инженерных сетей и оборудования, а также правильного и надежного монтажа теплоизоляции.

Для того, чтобы облегчить подбор нужного материала, в каталоге используются специальные знаки, символизирующие область применения и потребительские свойства теплоизоляции:



Вентиляция



Отопление



Водоснабжение



Кондиционирование



Утепление помещений



О компании	4
Каталог продукции	5
Области применения	6
Универсальная этикетка ПЕНОФОЛ®	10
Рулоны ПЕНОФОЛ® тип А	11
Рулоны ПЕНОФОЛ® тип В	12
Рулоны ПЕНОФОЛ® тип С	13
Рулоны ПЕНОФОЛ® тип Т	14
Рулоны ПЕНОФОЛ® А-LP	15
Рулоны ПЕНОФОЛ® КВАТРО	16
Рулоны ПЕНОФОЛ® Super Lock	17
Рулоны ТИЛИТ® Супер	18
Рулоны ТИЛИТ® Супер АЛ	19
Рулоны ТИЛИТ® Блэк Стар Дакт	20
Рулоны ТИЛИТ® Блэк Стар Дакт АЛ	21
Рулоны ТИЛИТ® Базис	22
Рулоны ТИЛИТ® Super Lock	23
Рулоны ТИЛИТ® Супер ТП	24
Плиты и маты ТИЛИТ® ТП	25
Плавающий пол ТИЛИТ®	26
Нагреватель аморфный пленочный	27
Трубки ТИЛИТ® Супер	28
Трубки ТИЛИТ® Супер Протект	30
Трубки ТИЛИТ® Блэк Стар	32
Трубки ТИЛИТ® Блэк Стар Сплит	33
Шнуры ТИЛИТ®	34
Термочехлы	35
Рулоны АРМОФОЛ® тип А	36
Рулоны АРМОФОЛ® тип В	37
Рулоны АРМОФОЛ® тип С	38
Рулоны АРМОФОЛ® ТК	39
Рулоны АРМОФОЛ® ЭКСТРА	40
Рулоны АРМОФОЛ® тип А-LP	41
Рулоны ТИТАНФЛЕКС®	42
Аксессуары	43
Лента демпферная ТИЛИТ® Базис, Супер	44
Лента полиэтиленовая армированная самоклеящаяся ТИЛИТ®	45
Лента самоклеящаяся ТИЛИТ® Супер СК	45
Лента алюминиевая самоклеящаяся ЛАС-А	46
Лента алюминиевая самоклеящаяся ЛАС-П	46
Лента алюминиевая самоклеящаяся ЛАС и ЛАМС	47
Клей ТИЛИТ®, Зажимы ТИЛИТ®	48
Подбор материала, расчет и монтаж	49
Сводная таблица подбора трубок ТИЛИТ® по диаметру изолируемых труб	50
Монтаж материалов ПЕНОФОЛ®, ТИЛИТ®, АРМОФОЛ®	51
Монтаж материалов ТИТАНФЛЕКС®	54
Альбомы технических решений	55
Описание расчетных программ LIT Thermo Engineer	56
Сертификаты	58

Основными направлениями деятельности являются:

- Выпуск энергосберегающих материалов на основе высокополированной алюминиевой фольги, работающих по принципу отражения теплового потока (**отражательная теплоизоляция п. 3.11 по ГОСТ Р 56734-2015 «Здания и сооружения. Расчет показателя теплозащиты ограждающих конструкций с отражательной теплоизоляцией»**), предназначенных для утепления ограждающих конструкций жилых и промышленных зданий.
- Выпуск материалов из вспененного полиэтилена, предназначенных для технической теплоизоляции систем отопления и водоснабжения, вентиляции и кондиционирования, для применения в системе «теплого пола», а также для защиты теплоизоляции от механических повреждений, атмосферных воздействий и ультрафиолетового излучения.

Как все начиналось

«Завод ЛИТ» основан в 1979 году. В начале 1998 года завод становится первым и единственным в России производителем энергосберегающих материалов, работающих по принципу отражения теплового потока, обладающих исключительными теплосберегающими характеристиками.

Это положило начало целой серии новых марок теплоизоляционных материалов.



«Завод ЛИТ» – родоначальник в России промышленного производства абсолютно нового класса теплоизоляционных материалов, работающих по принципу отражения теплового излучения. Материал ПЕНОФол® – первый в линейке теплоизоляционных изделий продукт, который уже не первый десяток лет является наиболее известным и востребованным на отечественном рынке.

Международные стандарты сертификации

В 2005 году система менеджмента качества продукции предприятия была сертифицирована по международному стандарту качества ISO 9001:2000, в 2014 году ресертифицирована по стандарту ISO 9001:2008. На сегодняшний день система менеджмента качества проверена и признана соответствующей требованиям стандарта ISO 9001:2015, что подтверждает большое внимание к стабильности качества производимых изделий, осуществляемое на «Завод ЛИТ».

Забота об экологии

Бережное отношение к окружающей среде – это не только требование времени, а одно из важнейших условий технологического прогресса и развития нашего предприятия и всей отечественной экономики в целом.

Продукция «Завод ЛИТ» является экологически безопасной и обладает возможностью полного рециклинга. Она не содержит вредных веществ, в том числе хлорфторуглеродов.

Наращивание производства

Специалистами непрерывно ведется разработка новых видов энергосберегающих материалов и работа по совершенствованию выпускаемой продукции. Ежегодно проводятся мероприятия по техническому перевооружению. На Заводе наращиваются и обновляются производственные мощности, что позволяет обеспечивать постоянно возрастающий спрос на современную качественную теплоизоляцию.

Складские мощности

Складские площади полностью соответствуют постоянно растущему выпуску энергосберегающих материалов и на сегодня составляют 7500 м², что обеспечивает постоянные и бесперебойные поставки продукции потребителям.

Продукция АО «Завод ЛИТ» – первая в России теплоизоляция из вспененного полиэтилена, выпускаемая в соответствии с ГОСТ Р 56729-2015



Каталог продукции

Области применения

Подкровельные материалы

Рулоны ПЕНОФОЛ® тип А (стр. 11)
Рулоны ПЕНОФОЛ® тип В (стр. 12)
Рулоны ПЕНОФОЛ® КВАТРО (стр. 16)
Рулоны АРМОФОЛ® тип В (стр. 37)
Рулоны АРМОФОЛ® ЭКСТРА (стр. 40)

Стены

Рулоны ПЕНОФОЛ® тип А (стр. 11)
Рулоны ПЕНОФОЛ® тип В (стр. 12)
Рулоны ПЕНОФОЛ® тип С (стр. 13)
Рулоны ПЕНОФОЛ® тип Т (стр. 14)
Рулоны АРМОФОЛ® тип А (стр. 36)
Рулоны АРМОФОЛ® тип В (стр. 37)
Рулоны АРМОФОЛ® тип С (стр. 38)
Рулоны ПЕНОФОЛ® Super Lock (стр. 17)
Рулоны ТИЛИТ® Super Lock (стр. 23)
Шнуры ТИЛИТ® (стр. 34)

Системы «Теплый пол»/ «Плавающий пол»

Рулоны АРМОФОЛ® тип А-LP (стр. 41)
Рулоны ТИЛИТ® Базис (стр. 22)
Рулоны ТИЛИТ® Супер ТП (стр. 24)
Плиты и маты ТИЛИТ® ТП (стр. 25)
Плавающий пол ТИЛИТ® (стр. 26)
Нагреватель аморфный пленочный (стр. 27)

Отопление и водоснабжение

Рулоны ПЕНОФОЛ® тип А (стр. 11)
Трубки ТИЛИТ® Супер (стр. 28)
Трубки ТИЛИТ® Супер Протект (стр. 30)
Рулоны ТИЛИТ® Супер (стр. 18)
Рулоны ТИЛИТ® Супер АЛ (стр. 19)
Термочехлы ТИЛИТ®
для запорной арматуры (стр. 35)

Климатические камеры, холодильные установки, технологическое оборудование

Рулоны ПЕНОФОЛ® тип С (стр. 13)
Рулоны ПЕНОФОЛ® тип Т (стр. 14)
Рулоны ПЕНОФОЛ® Super Lock (стр. 17)
Рулоны АРМОФОЛ® тип С (стр. 38)

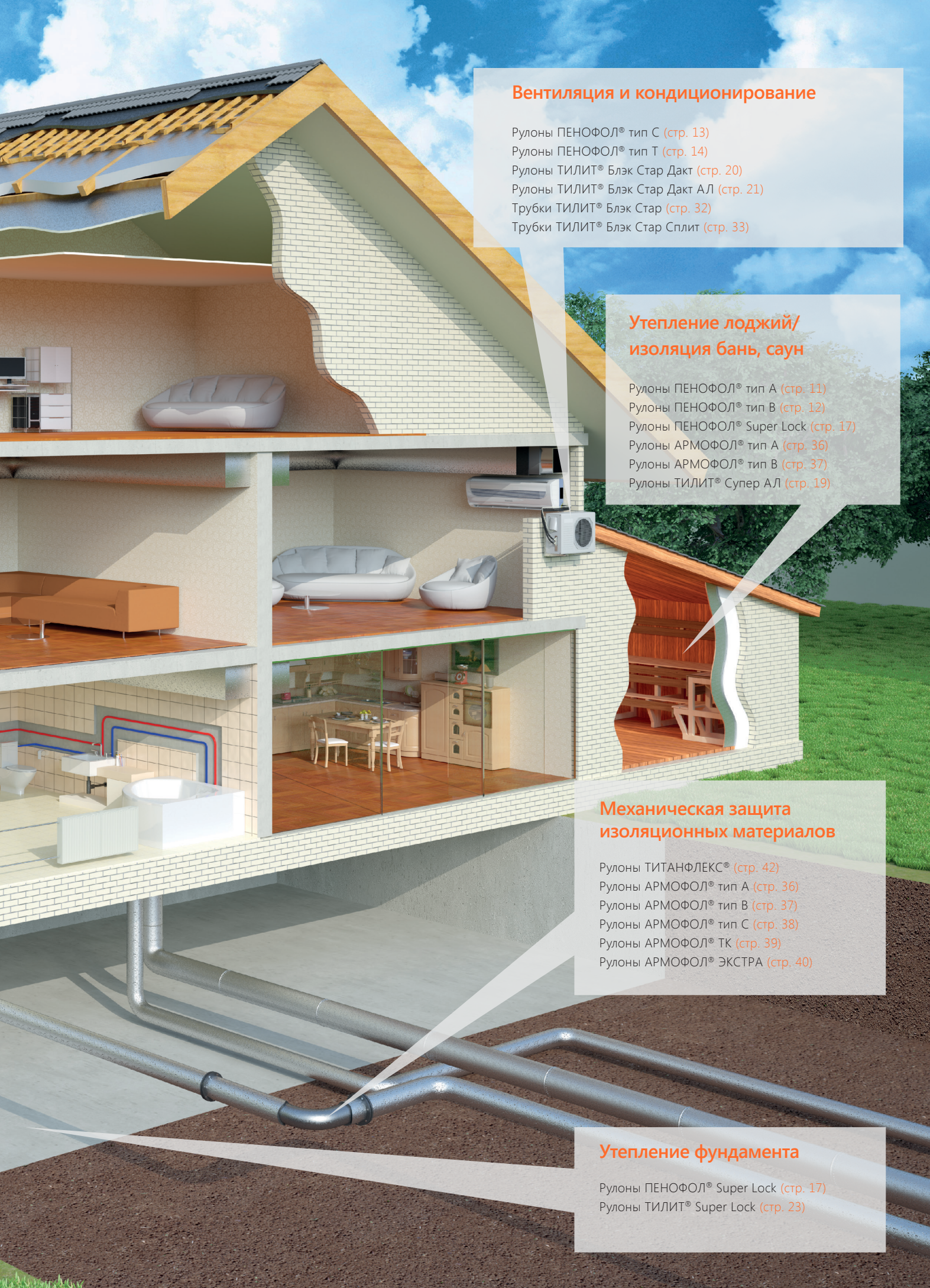

Вентиляция и кондиционирование

Рулоны ПЕНОФОЛ® тип С (стр. 13)
Рулоны ПЕНОФОЛ® тип Т (стр. 14)
Рулоны ТИЛИТ® Блэк Стар Дакт (стр. 20)
Рулоны ТИЛИТ® Блэк Стар Дакт АЛ (стр. 21)
Трубки ТИЛИТ® Блэк Стар (стр. 32)
Трубки ТИЛИТ® Блэк Стар Сплит (стр. 33)

Утепление лоджий/ изоляция бань, саун

Рулоны ПЕНОФОЛ® тип А (стр. 11)
Рулоны ПЕНОФОЛ® тип В (стр. 12)
Рулоны ПЕНОФОЛ® Super Lock (стр. 17)
Рулоны АРМОФОЛ® тип А (стр. 36)
Рулоны АРМОФОЛ® тип В (стр. 37)
Рулоны ТИЛИТ® Супер АЛ (стр. 19)

Механическая защита изоляционных материалов

Рулоны ТИТАНФЛЕКС® (стр. 42)
Рулоны АРМОФОЛ® тип А (стр. 36)
Рулоны АРМОФОЛ® тип В (стр. 37)
Рулоны АРМОФОЛ® тип С (стр. 38)
Рулоны АРМОФОЛ® ТК (стр. 39)
Рулоны АРМОФОЛ® ЭКСТРА (стр. 40)

Утепление фундамента

Рулоны ПЕНОФОЛ® Super Lock (стр. 17)
Рулоны ТИЛИТ® Super Lock (стр. 23)

Области применения



**СНИЖЕНИЕ КАПИТАЛЬНЫХ ЗАТРАТ
НА УТЕПЛЕНИЕ ЗДАНИЙ В 6 РАЗ**
ЭФФЕКТИВНАЯ ТЕПЛОВАЯ ИЗОЛЯЦИЯ
ИНЖЕНЕРНЫХ СЕТЕЙ И ОБОРУДОВАНИЯ



Изоляция воздуховодов



Аксессуары для монтажа



Тепловая изоляция трубопроводов
и оборудования

Изоляция воздуховодов для систем кондиционирования

Рулоны ПЕНОФОЛ® тип С (стр. 13)
Рулоны ПЕНОФОЛ® тип Т (стр. 14)
Рулоны ТИЛИТ® Блэк Стар Дакт (стр. 20)
Рулоны ТИЛИТ® Блэк Стар Дакт АЛ (стр. 21)
Рулоны ТИТАНФЛЕКС® (стр. 42)
Трубки ТИЛИТ® Блэк Стар (стр. 32)
Трубки ТИЛИТ® Блэк Стар Сплит (стр. 33)

Утепление ограждающих конструкций

Рулоны ПЕНОФОЛ® тип А (стр. 11)
Рулоны ПЕНОФОЛ® тип В (стр. 12)
Рулоны ПЕНОФОЛ® тип С (стр. 13)
Рулоны ПЕНОФОЛ® тип Т (стр. 14)
Рулоны ПЕНОФОЛ® Super Lock (стр. 17)
Рулоны ТИЛИТ® Super Lock (стр. 23)
Шнуры ТИЛИТ® (стр. 34)

Изоляция для систем отопления и водоснабжения

Трубки ТИЛИТ® Супер (стр. 28)
Трубки ТИЛИТ® Супер Протект (стр. 30)
Рулоны ТИЛИТ® Супер (стр. 18)
Рулоны ТИЛИТ® Супер АЛ (стр. 19)
Термочехлы ТИЛИТ®
для запорной арматуры (стр. 35)
Рулоны ТИТАНФЛЕКС® (стр. 42)

Системы «Теплый пол»/ «Плавающий пол»

Рулоны ПЕНОФОЛ® тип А-LP (стр. 15)
Рулоны АРМОФОЛ® тип А-LP (стр. 41)
Рулоны ТИЛИТ® Базис (стр. 22)
Рулоны ТИЛИТ® Супер ТП (стр. 24)
Плиты и маты ТИЛИТ® ТП (стр. 25)
Плавающий пол ТИЛИТ® (стр. 26)
Нагреватель аморфный пленочный (стр. 27)



Утепление ограждающих конструкций

Продукция завода торговой марки ПЕНОФОЛ® выпускается с обновленной этикеткой.

На этикетку нанесена информация, предусмотренная ГОСТ Р 56729-2015 «Изделия из пенополиэтилена теплоизоляционные заводского изготовления, применяемые для инженерного оборудования зданий и промышленных установок. Общие технические условия», в соответствии с которой АО «Завод ЛИТ» осуществляет производство этой продукции.

ГОСТ Р 56729-2015 (EN14313:2009)
ТУ 2244-056-04696843-2001

ОТРАЖАЮЩАЯ ТЕПЛО- ПАРО- ШУМОИЗОЛЯЦИЯ С ПOKPЫТИЕМ ИЗ АЛЮМИНОВОЙ ФОЛЬГИ

ПЕНОФОЛ

ТЕПЛОФИЗИЧЕСКИЕ ПОКАЗАТЕЛИ

Температура применения (кроме типа С, Т) для типа С	°C	от -60 до +100
для типа Т		от -60 до +50
Коэффициент теплового отражения поверхности, не менее	%	97
Коэффициент теплопроводности, λ, при 25°C, не более	Вт/м °C	0,039
Паропроницаемость, d, не более	мг/мч Па	0,001
Динамический модуль упругости, E _d под нагрузкой 2 кПа	мПа	0,26 - 0,40
под нагрузкой 5 кПа		0,72 - 0,77
Относительное сжатие, ε _d под нагрузкой 2 кПа		0,04 - 0,10
под нагрузкой 5 кПа		0,13 - 0,23
Индекс снижения приведенного уровня ударного шума	дБ	20

ПОЖАРОТЕХНИЧЕСКИЕ ПОКАЗАТЕЛИ

Группа горючести (по ГОСТ 30244)	Г1
Группа воспламеняемости (по ГОСТ 30402)	В1
Группа дымообразующей способности (по ГОСТ 121.044)	Д3
Группа токсичности продуктов горения (по ГОСТ 121.044)	Т3

ПЕНОФОЛ ТИП А

Материал на основе вспененного полиэтилена с закрытой ячеистой структурой, дублированный с одной стороны полированной алюминиевой фольгой с защитной печатью.

ПЕНОФОЛ ТИП В

Материал на основе вспененного полиэтилена с закрытой ячеистой структурой, дублированный с двух сторон полированной алюминиевой фольгой с защитной печатью. Дополнительный слой фольги позволяет эффективно применять материал в конструкциях с двумя воздушными прослойками (отражать тепловой поток в обе стороны).

ПЕНОФОЛ ТИП А-LP

Материал на основе пенополиэтилена с односторонним фольгированием, ламинированный полиэтиленовой пленкой.

ПЕНОФОЛ ТИП С

Самклеющийся материал на основе вспененного полиэтилена с закрытой ячеистой структурой, дублированный полированной алюминиевой фольгой с защитной печатью с одной стороны, и клеевым слоем с другой.

ПЕНОФОЛ ТИП Т

Самклеющийся материал с закрытой ячеистой структурой, дублированный полированной алюминиевой фольгой с защитной печатью с одной стороны, которого нанесено антиадгезионное покрытие.

ПЕНОФОЛ ТИП Б

Самклеющийся материал с закрытой ячеистой структурой, дублированный полированной алюминиевой фольгой с защитной печатью с одной стороны, которого нанесено антиадгезионное покрытие.



НАСТОЯЩИЙ ПЕНОФОЛ СОДЕРЖИТ 5 СТЕПЕНЕЙ ЗАЩИТЫ ОТ ПОДДЕЛОК

ПЕНОФОЛ

Оригинальная бандерошка каждого рулона ПЕНОФОЛ®

ПЕНОФОЛ 2000

Торцевая этикетка

Пеноцветная этикетка

Защитная печать

Закрытая ячеистая структура голубого цвета

Алюминиевые скотчи ЛАМС и ЛАС

Клей ТИЛИТ®

АКСЕССУАРИ ДЛЯ МОНТАЖА

ПАРТИЯ / СМЕНА: _____

РУЛОН: _____

АО «Завод ЛИТ»

151020 Россия, Ярославская область,
г. Переславль-Залесский, ул. Советская, д. 3
тел. +7 (800) 244-8433, факс +7 (48633) 32646
lit@zavodlit.ru www.zavodlit.ru

Обновленная этикетка соответствует фирменному стилю компании, установленному в результате ребрендинга.



тип А

Материал из вспененного полиэтилена голубого цвета с закрытой ячеистой структурой, дублированный с одной стороны полированной алюминиевой фольгой с защитой от подделок – универсальной печатью.

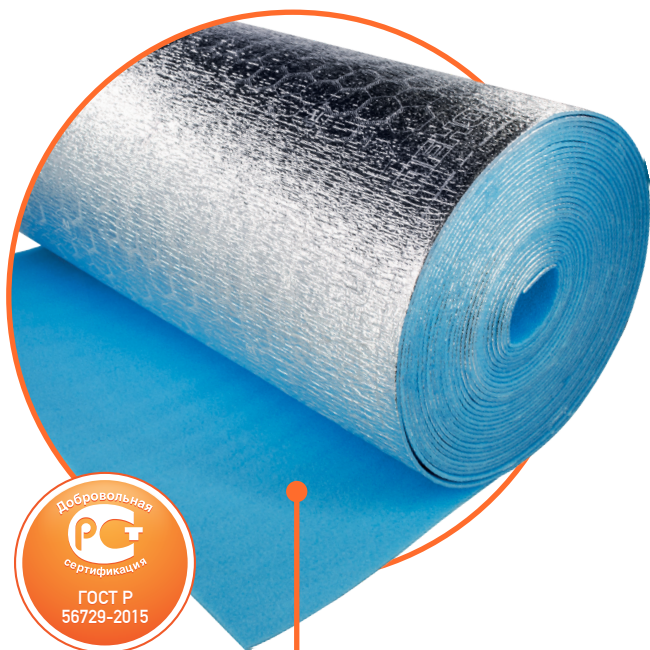

Толщина, мм	Ширина, мм	Длина, п.м	Площадь, м ²
3	1200	30	36
4	1200	30	36
5	1200	30	36
8	1200	15	18
10	1200	15	18
13	1200	15	18
15	1200	15	18
20	1200	10	12

Возможно изготовление материала толщиной 30, 40, 50 мм и более.

Применяется для внутреннего утепления стен, кровли, лоджий. Также для изоляции труб большого диаметра в системах отопления, водоснабжения и емкостей.

Продукт сертифицирован по ГОСТ Р 56729-2015.

Характеристика	Значение	
Диапазон рабочих температур, °С	от -60 до +95	
Коэффициент теплового отражения поверхности, %, не менее	97	
Коэффициент оптического отражения поверхности, %, не менее	90	
Теплопроводность, λ, не более Вт/(м·°С)	0,039	
Коэффициент теплоусвоения (при периоде 24 часа), s, Вт/(м·°С)	0,44-0,48	
Коэффициент паропроницаемости, не более, мг/(м·ч·Па)	0,001	
Индекс снижения приведенного уровня ударного шума, дБ	20	
Динамический модуль упругости, Ед, МПа	под нагрузкой 2 кПа	под нагрузкой 5 кПа
	0,26-0,40	0,72-0,77
Относительное сжатие, ε	под нагрузкой 2 кПа	под нагрузкой 5 кПа
	0,04-0,10	0,13-0,23
Удельная теплоемкость, С _{ор} , кДж/кг °С	1,95	
Расчетное массовое отношение влаги в материале, w, % :	в условиях эксплуатации А	в условиях эксплуатации Б
	2	2-5
Группа горючести	Г1	

* – При условии соблюдения технологии монтажа

Аксессуары

Лента алюминиевая самоклеящаяся ЛАС и ЛАМС

(стр. 47)

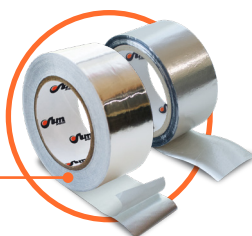



тип В

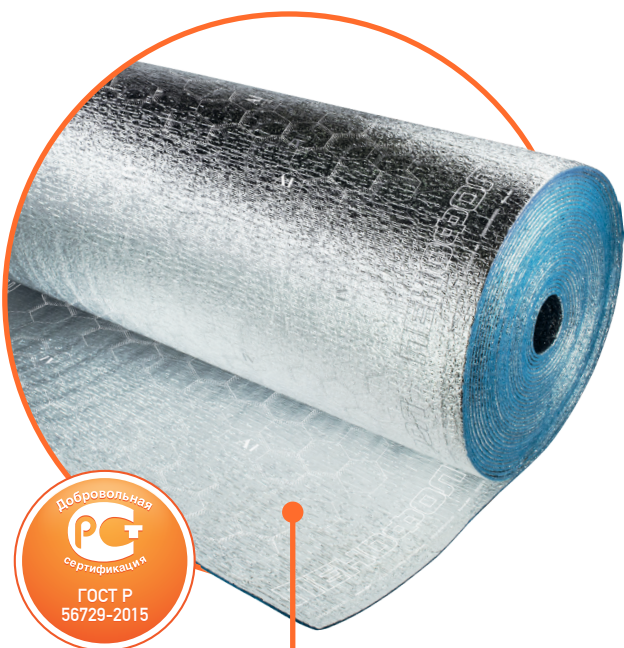

Материал из вспененного полиэтилена голубого цвета с закрытой ячеистой структурой, дублированный с обеих сторон полированной алюминиевой фольгой с защитой от подделок – универсальной печатью – на внешней стороне. Дополнительный слой фольги позволяет эффективно применять материал в конструкциях с двумя воздушными прослойками (отражать тепловой поток в обе стороны).

Толщина, мм	Ширина, мм	Длина, п.м	Площадь, м ²
3	1200	30	36
4	1200	30	36
5	1200	30	36
8	1200	15	18
10	1200	15	18
13	1200	15	18
15	1200	15	18
20	1200	10	12

Возможно изготовление материала толщиной 30, 40, 50 мм и более.

Применяется для внутреннего утепления стен, кровли, лоджий.

Продукт сертифицирован по ГОСТ Р 56729-2015.

12

Характеристика	Значение	
Диапазон рабочих температур, °С	от -60 до +95	
Коэффициент теплового отражения поверхности, %, не менее	97	
Коэффициент оптического отражения поверхности, %, не менее	90	
Теплопроводность, λ, не более Вт/(м·°С)	0,039	
Коэффициент теплоусвоения (при периоде 24 часа), s, Вт/(м·°С)	0,44-0,48	
Коэффициент паропроницаемости, не более, мг/(м·ч·Па)	0,001	
Индекс снижения приведенного уровня ударного шума, дБ	20	
Динамический модуль упругости, Ед, МПа	под нагрузкой 2 кПа	под нагрузкой 5 кПа
	0,26-0,40	0,72-0,77
Относительное сжатие, ε	под нагрузкой 2 кПа	под нагрузкой 5 кПа
	0,04-0,10	0,13-0,23
Удельная теплоемкость, С ₀ , кДж/кг °С	1,95	
Расчетное массовое отношение влаги в материале, w, % :	в условиях эксплуатации А	в условиях эксплуатации Б
	2	2-5
Группа горючести	Г1	

* – При условии соблюдения технологии монтажа

Аксессуары

Лента алюминиевая самоклеящаяся ЛАС и ЛАМС

(стр. 47)

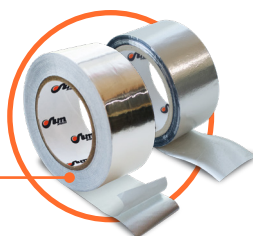



Самоклеющийся материал из вспененного полиэтилена голубого цвета с закрытой ячеистой структурой, дублированный алюминиевой фольгой с защитой от подделок – универсальной печатью – с одной стороны и закрытым клеевым слоем с другой.



Толщина, мм	Ширина, мм	Длина, п.м	Площадь, м ²
3	600	30	18
4	600	30	18
5	600	30	18
8	600	15	9
10	600	15	9
13	600	15	9
15	600	15	9
20	600	10	6

Возможно изготовление материала толщиной 30, 40, 50 мм и более.

Применяется в качестве изоляции для систем вентиляции и кондиционирования, климатических камер, холодильных установок, технологического оборудования.

ИНСТРУКЦИЯ ПО МОНТАЖУ САМОКЛЕЯЩИХСЯ МАТЕРИАЛОВ (СТР. 47)

Продукт сертифицирован по ГОСТ Р 56729-2015.

Характеристика	Значение	
Диапазон рабочих температур, °C	от -60 до +60	
Коэффициент теплового отражения поверхности, %, не менее	97	
Коэффициент оптического отражения поверхности, %, не менее	90	
Теплопроводность, λ, не более Вт/(м·°C)	0,039	
Коэффициент теплоусвоения (при периоде 24 часа), s, Вт/(м·°C)	0,44-0,48	
Коэффициент паропроницаемости, не более, мг/(м·ч·Па)	0,001	
Индекс снижения приведенного уровня ударного шума, дБ	20	
Динамический модуль упругости, Ед, МПа	под нагрузкой 2 кПа	под нагрузкой 5 кПа
	0,26-0,40	0,72-0,77
Относительное сжатие, ε	под нагрузкой 2 кПа	под нагрузкой 5 кПа
	0,04-0,10	0,13-0,23
Удельная теплоемкость, С _о , кДж/кг °C	1,95	
Расчетное массовое отношение влаги в материале, w, % :	в условиях эксплуатации А	в условиях эксплуатации Б
	2	2-5
Адгезия клеевого слоя	300	
Группа горючести	Г1	

Аксессуары

Лента алюминиевая самоклеящаяся ЛАС и ЛАМС (стр. 47)

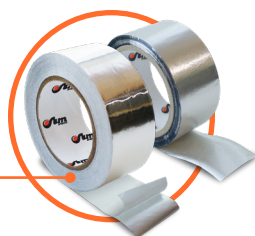

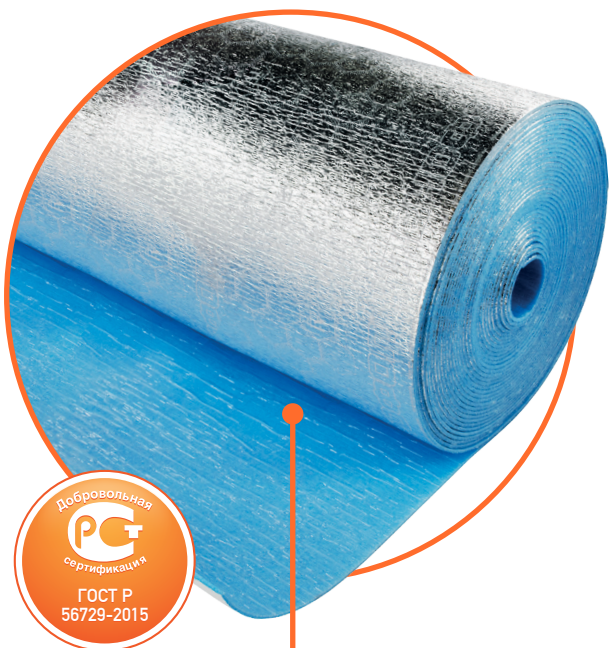

Самоклеящийся материал из вспененного полиэтилена голубого цвета с закрытой ячеистой структурой, дублированный алюминиевой фольгой с защитой от подделок – универсальной печатью – с одной стороны и закрытым термостойким клеевым слоем с другой.

Толщина, мм	Ширина, мм	Длина, п.м	Площадь, м ²
3	600	30	18
4	600	30	18
5	600	30	18
8	600	15	9
10	600	15	9
13	600	15	9
15	600	15	9
20	600	10	6

Возможно изготовление материала толщиной 30, 40, 50 мм и более.

Применяется для изоляции воздуховодов в системах вентиляции и оборудования, в автомобилестроении, при утеплении ограждающих конструкций из металла, подверженных нагреву свыше +60°С.

! ИНСТРУКЦИЯ ПО МОНТАЖУ САМОКЛЕЯЩИХСЯ МАТЕРИАЛОВ (СТР. 47)

Продукт сертифицирован по ГОСТ Р 56729-2015.

Характеристика

Значение

Диапазон рабочих температур, °С	от -60 до +95	
Коэффициент теплового отражения поверхности, %, не менее	97	
Коэффициент оптического отражения поверхности, %, не менее	90	
Теплопроводность, λ, не более Вт/(м·°С)	0,039	
Коэффициент теплоусвоения (при периоде 24 часа), s, Вт/(м·°С)	0,44-0,48	
Коэффициент паропроницаемости, не более, мг/(м·ч·Па)	0,001	
Индекс снижения приведенного уровня ударного шума, дБ	20	
Динамический модуль упругости, Ед, МПа	под нагрузкой 2 кПа	под нагрузкой 5 кПа
	0,26-0,40	0,72-0,77
Относительное сжатие, ε	под нагрузкой 2 кПа	под нагрузкой 5 кПа
	0,04-0,10	0,13-0,23
Удельная теплоемкость, C _{ор} , кДж/кг °С	1,95	
Расчетное массовое отношение влаги в материале, w, % :	в условиях эксплуатации А	в условиях эксплуатации Б
	2	2-5
Группа горючести	Г1	

* – При условии соблюдения технологии монтажа

Аксессуары

Лента алюминиевая
самоклеящаяся ЛАС и ЛАМС
(стр. 47)

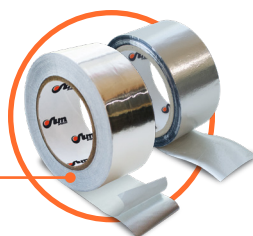



A-LP

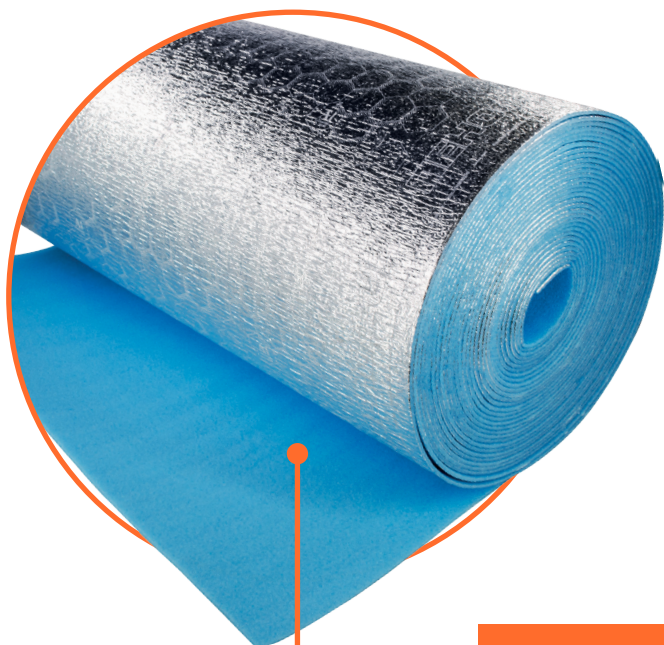

Материал из вспененного полиэтилена голубого цвета с закрытой ячеистой структурой, дублированный полированной алюминиевой фольгой (с защитой от подделок – универсальной печатью), защищенной полиэтиленовой пленкой.

Выпускается типов: А, В, С.

Толщина, мм	Ширина, м	Длина, п.м	Площадь, м ²
3	600	30	18
4	600	30	18
4	600	15	9
5	600	30	18
8	600	15	9

Используется при внутреннем утеплении стен и кровли. Применяется при монтаже системы «Теплый пол». Фольга позволяет равномерно распределить тепло по всей площади пола. Покрытие из полиэтиленовой пленки делает материал химически стойким к агрессивным средам.

Характеристика	Значение	
Диапазон рабочих температур, °С	от -60 до +95	
Коэффициент теплового отражения поверхности, %, не менее	97	
Коэффициент оптического отражения поверхности, %, не менее	90	
Теплопроводность, λ, не более Вт/м °С	0,039	
Коэффициент теплоусвоения (при периоде 24 часа), s, Вт/м °С	0,44-0,48	
Коэффициент паропроницаемости, не более, мг/мч Па	0,001	
Индекс снижения приведенного уровня ударного шума, дБ	20	
Динамический модуль упругости, Ед, МПа	под нагрузкой 2 кПа	под нагрузкой 5 кПа
	0,26-0,40	0,72-0,77
Относительное сжатие, Ед	под нагрузкой 2 кПа	под нагрузкой 5 кПа
	0,04-0,10	0,13-0,23
Удельная теплоемкость, С _о , кДж/кг °С	1,95-2,00	
Расчетное массовое отношение влаги в материале, w, в условиях эксплуатации, % :	в условиях эксплуатации А	в условиях эксплуатации Б
	2	2-5
Индекс снижения приведенного уровня ударного шума, дБ	20	

* – При условии соблюдения технологии монтажа

Аксессуары

Лента алюминиевая
самклеящаяся ЛАС и ЛАМС

(стр. 47)

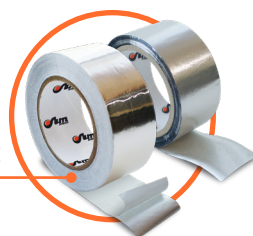

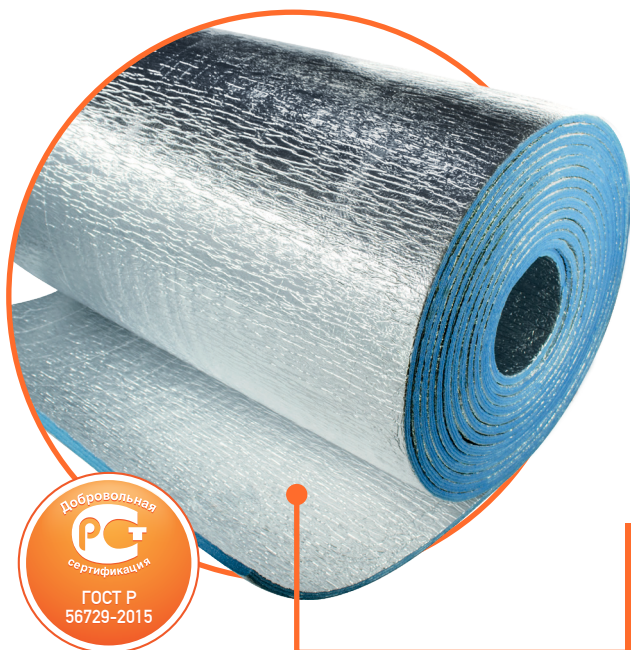

Материал изготовлен из трех слоев вспененного полиэтилена голубого цвета и четырех слоев алюминиевой фольги.

Толщина, мм	Ширина, мм	Длина, п.м
15	1200	20

Возможно изготовление материала толщиной 30, 40, 50 мм и более.



Применяется в качестве тепло-пароизоляционного материала в гражданском, промышленном строительстве, при капитальном ремонте для утепления ограждающих конструкций, кровель и подкровельного пространства.

Продукт сертифицирован по ГОСТ Р 56729-2015.

Характеристика	Значение
Диапазон рабочих температур, °С	от -60 до +95
Теплопроводность, λ Вт/(м·°С) при +20°С, не более	0,043
Коэффициент паропроницаемости, μ мг/(м·ч·Па)	0,001
Условная прочность, МПа, не менее	0,3
Экологическая безопасность	не токсичен, не содержит хлорфторуглеродов

Аксессуары

Лента алюминиевая
самоклеящаяся ЛАС и ЛАМС
(стр. 47)

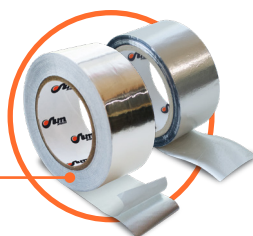



Super Lock

Теплоизоляционный материал из вспененного полиэтилена голубого цвета с закрытой ячеистой структурой, дублированный с одной или двух сторон алюминиевой фольгой. Ступенчатый замок позволяет сохранить однородность и целостность теплоизоляционного слоя. Сокращается время и трудозатраты на монтаж.

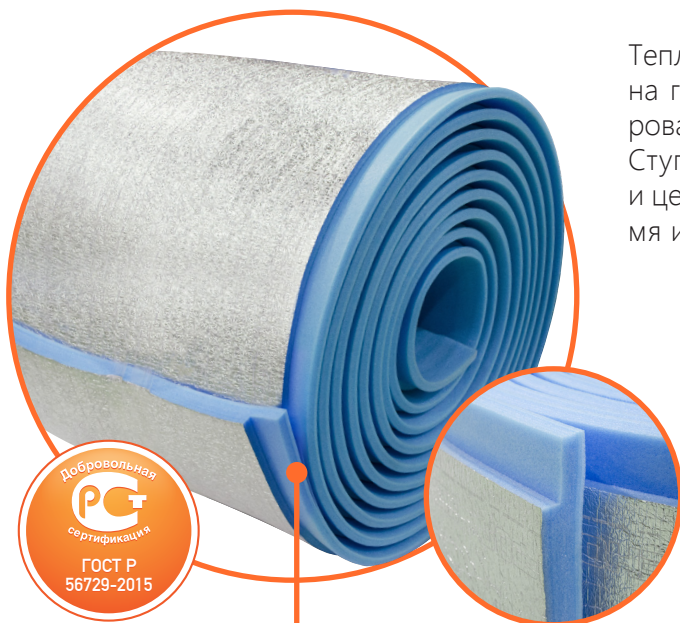

Применяется в строительстве при утеплении ограждающих конструкций, фундаментов, кровли жилых и производственных зданий, климатических камер, холодильных установок, технологического оборудования.

Толщина, мм	Ширина, мм	Длина, п.м	Площадь, м ²
20	1075/1275	25	26,8 / 31,8
30	1075/1275	25	26,8 / 31,8
40	1075/1275	25	26,8 / 31,8
50	1075/1275	25	26,8 / 31,8
60	1075/1275	10	26,8 / 31,8
70	1075/1275	10	26,8 / 31,8
80	1075/1275	10	26,8 / 31,8
90	1075/1275	10	26,8 / 31,8
100	1075/1275	10	26,8 / 31,8
110	1075/1275	10	26,8 / 31,8
120	1075/1275	10	26,8 / 31,8
130	1075/1275	10	26,8 / 31,8
140	1075/1275	10	26,8 / 31,8
150	1075/1275	10	26,8 / 31,8

Характеристика	Значение	
Диапазон рабочих температур, °С	от -60 до +95	
Коэффициент теплового отражения поверхности, %, не менее	97	
Коэффициент оптического отражения поверхности, %, не менее	90	
Теплопроводность, λ, не более Вт/(м·°С)	0,039	
Коэффициент теплоусвоения (при периоде 24 часа), s, Вт/(м·°С)	0,44-0,48	
Коэффициент паропроницаемости, не более, мг/(м·ч·Па)	0,001	
Индекс снижения приведенного уровня ударного шума, дБ	20	
Динамический модуль упругости, Ед, МПа	под нагрузкой 2 кПа	под нагрузкой 5 кПа
	0,26-0,40	0,72-0,77
Относительное сжатие, Е	под нагрузкой 2 кПа	под нагрузкой 5 кПа
	0,04-0,10	0,13-0,23
Удельная теплоемкость, С _о , кДж/кг °С	1,95	
Расчетное массовое отношение влаги в материале, w, % :	в условиях эксплуатации А	в условиях эксплуатации Б
	2	2-5

Аксессуары

Лента алюминиевая самоклеящаяся ЛАС и ЛАМС
(стр. 47)

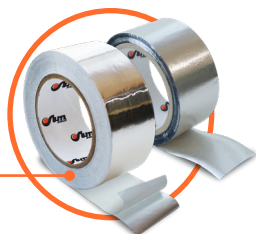

Клей ТИЛИТ®
(стр. 48)





Супер



Материал из вспененного полиэтилена серого цвета с закрытой ячеистой структурой.

Толщина, мм	Ширина, мм	Длина, п.м	Площадь, м ²
10	1200	20	24
13	1200	10	12
20	1200	10	12

Возможно изготовление материала толщиной 30, 40, 50 мм и более.



Применяется для изоляции труб большого диаметра систем отопления, водоснабжения, а также для изоляции емкостей различного назначения, технологического оборудования.

18

Продукт сертифицирован по ГОСТ Р 56729-2015.

Характеристика	Значение
Диапазон рабочих температур, °С	от -40 до +95
Теплопроводность, λ, Вт/(м·°С)	0,038
Коэффициент паропроницаемости, μ, мг/(м·ч·Па)	0,001
Коэффициент звукопоглощения, %, частота 250-1250 Гц/частота 1600-3600 Гц	29,6/29,1
Прочность при растяжении, МПа	продольное направление
	поперечное направление
Экологическая безопасность	не содержит хлорфторуглеродов
Коррозионная стойкость	устойчив к агрессивным строительным материалам – цементу, бетону, гипсу, извести
Срок службы, лет, не менее	25
Группа горючести	Г1

Аксессуары

Лента полиэтиленовая самоклеящаяся ТИЛИТ®
(стр. 45)



Клей ТИЛИТ®
(стр. 48)



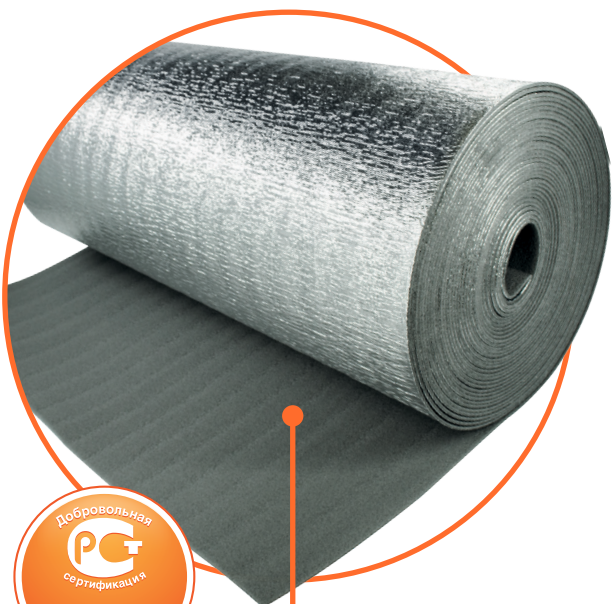

Материал из вспененного полиэтилена серого цвета с закрытой ячеистой структурой, дублированный с одной стороны полированной алюминиевой фольгой.

Толщина, мм	Ширина, мм	Длина, п.м	Площадь, м ²
3	1200	30	36
5	1200	30	36
10	1200	20	24
15	1200	10	12
20	1200	10	12

Возможно изготовление материала толщиной 30, 40, 50 мм и более.

Используется для изоляции труб большого диаметра в системах отопления, водоснабжения и емкостей, также при утеплении лоджий.

Продукт сертифицирован по ГОСТ Р 56729-2015.

Характеристика	Значение	
Диапазон рабочих температур, °С	от -40 до +95	
Теплопроводность, λ, Вт/(м·°С)	0,038	
Коэффициент паропроницаемости, μ, мг/(м·ч·Па)	0,001	
Коэффициент звукопоглощения, %, частота 250-1250 Гц/частота 1600-3600 Гц	29,6/29,1	
Прочность при растяжении, МПа	продольное направление	поперечное направление
	0,20	0,10
Экологическая безопасность	не содержит хлорфторуглеводородов	
Срок службы, лет	25	
Группа горючести	Г1	

Аксессуары

Лента самоклеящаяся ТИЛИТ® Супер СК

(стр. 45)



Лента алюминиевая самоклеящаяся ЛАС и ЛАМС

(стр. 47)

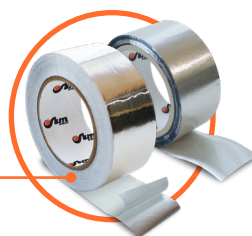

Клей ТИЛИТ®

(стр. 48)





Блэк Стар Дакт

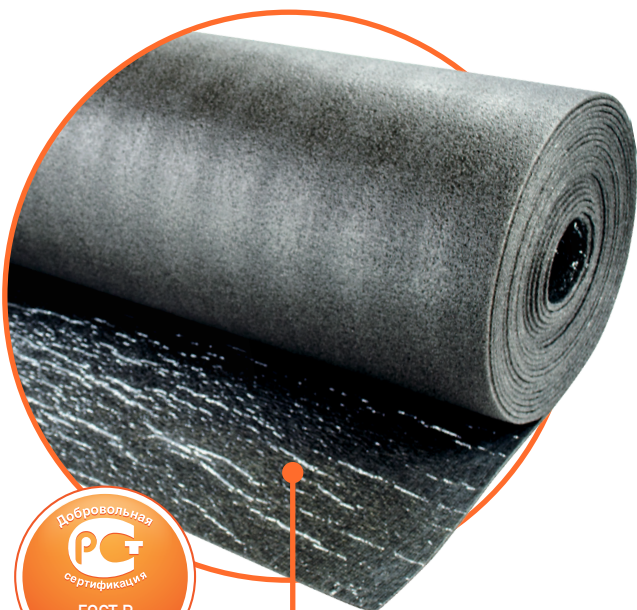

Самоклеющийся материал из вспененного полиэтилена черного цвета с закрытой ячеистой структурой, с одной стороны имеет антиадгезионное покрытие.

Толщина, мм	Ширина, мм	Длина, п.м	Площадь, м ²
3	1200	15	18
5	1200	15	18
8	1200	20	24
10	1200	20	24
15	1200	20	24
20	1200	10	12

Возможно изготовление материала толщиной 30, 40, 50 мм и более.

Эффективно применяется для изоляции в системах вентиляции и кондиционирования.

! СМОТРЕТЬ ИНСТРУКЦИЮ ПО МОНТАЖУ САМОКЛЕЯЩИХСЯ МАТЕРИАЛОВ (СТР. 55)

Продукт сертифицирован по ГОСТ Р 56729-2015.

Характеристика

Значение

Диапазон рабочих температур, °С	от -60 до +60	
Теплопроводность, λ Вт/(м·°С)	0,039	
Коэффициент паропроницаемости, μ мг/(м·ч·Па)	0,001	
Коэффициент звукопоглощения, %, частота 250-1250 Гц/частота 1600-3600 Гц	29,6/29,1	
Прочность при растяжении, МПа	продольное направление	поперечное направление
	0,20	0,10
Экологическая безопасность	не содержит хлорфторуглеродов	
Коррозионная стойкость	устойчив к агрессивным строительным материалам – цементу, бетону, гипсу, известке	
Срок службы, лет, не менее	25	
Адгезия клеевого слоя, г/см, не менее	300	
Группа горючести	Г1	

Аксессуары

Лента полиэтиленовая самоклеющаяся ТИЛИТ®

(стр. 45)



Лента самоклеющаяся ТИЛИТ® Супер СК

(стр. 45)



Лента алюминиевая самоклеющаяся ЛАС и ЛАМС

(стр. 47)

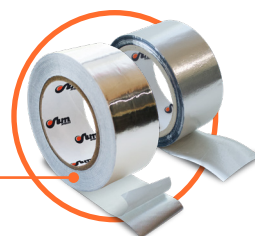



Блэк Стар Дакт АЛ

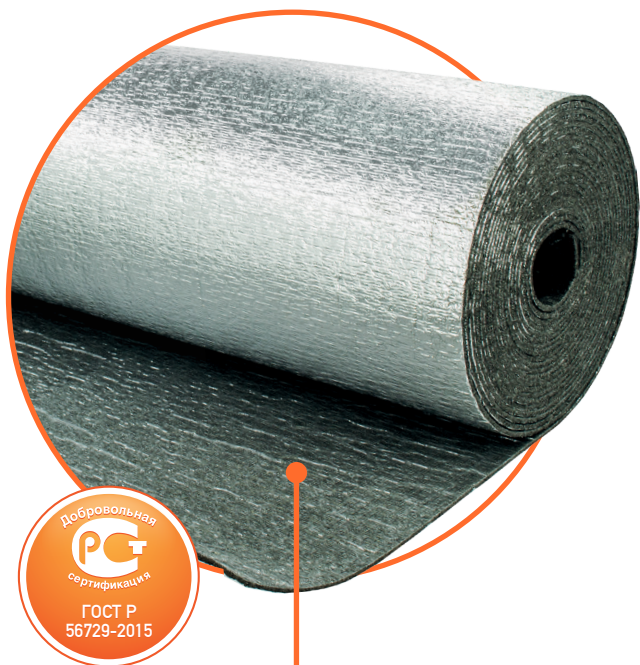

Самоклеющийся материал из вспененного полиэтилена черного цвета с закрытой ячеистой структурой, с одной стороны имеет антиадгезионное покрытие. Блэк Стар Дакт АЛ дополнительно дублирован с другой стороны полированной алюминиевой фольгой.

Толщина, мм	Ширина, мм	Длина, п.м	Площадь, м ²
3	1200	15	18
5	1200	15	18
8	1200	20	24
10	1200	20	24
15	1200	20	24
20	1200	10	12

Возможно изготовление материала толщиной 30, 40, 50 мм и более.

Эффективно применяется для изоляции в системах вентиляции и кондиционирования.

! СМОТРЕТЬ ИНСТРУКЦИЮ ПО МОНТАЖУ САМОКЛЕЯЩИХСЯ МАТЕРИАЛОВ (СТР. 55)

Продукт сертифицирован по ГОСТ Р 56729-2015.

Характеристика	Значение				
Диапазон рабочих температур, °С	от -60 до +60				
Теплопроводность, λ Вт/(м·°С)	0,039				
Коэффициент паропроницаемости, μ мг/(м·ч·Па)	0,001				
Коэффициент звукопоглощения, %, частота 250-1250 Гц/частота 160-3600 Гц	29,6/29,1				
Прочность при растяжении, МПа	<table border="1"> <thead> <tr> <th>продольное направление</th> <th>поперечное направление</th> </tr> </thead> <tbody> <tr> <td>0,20</td> <td>0,10</td> </tr> </tbody> </table>	продольное направление	поперечное направление	0,20	0,10
продольное направление	поперечное направление				
0,20	0,10				
Экологическая безопасность	не содержит хлорфторуглеродов				
Коррозионная стойкость	устойчив к агрессивным строительным материалам – цементу, бетону, гипсу, известии				
Срок службы, лет, не менее	25				
Адгезия клеевого слоя, г/см, не менее	300				
Группа горючести	Г1				

Аксессуары

Лента полиэтиленовая самоклеющаяся ТИЛИТ®

(стр. 45)



Лента самоклеющаяся ТИЛИТ® Супер СК

(стр. 45)



Лента алюминиевая самоклеющаяся ЛАС и ЛАМС

(стр. 47)

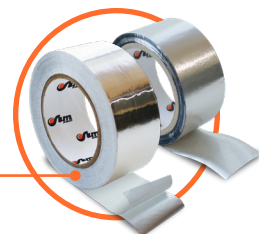



Материал из вспененного полиэтилена белого цвета с закрытой ячеистой структурой.



Толщина, мм	Ширина, мм	Длина, п.м
0,5	1500	250/500
1	1500	250/500
1,5	1500	150
2	1200	50
3	1500	50/100
4	1200	50/100
5	1200	50/100
6	1200	50/100
8	1200	25/50
10	1200	25/50
13	1200	25
15	1200	25
20	1200	10
30	1200	2
40	1200	2

Возможно изготовление материала толщиной 30, 40, 50 мм и более.

Применяется в качестве подложки под напольное покрытие. Используется в качестве упаковочного материала для электронно-бытовой техники, товаров народного потребления.

Продукт сертифицирован по ГОСТ Р 56729-2015.

Характеристика	Значение	
Диапазон рабочих температур, °С	от -40 до +95	
Теплопроводность, λ, Вт/(м·°С)	0,039	
Коэффициент паропроницаемости, μ, мг/(м·ч·Па)	0,001	
Коэффициент звукопоглощения, %, частота 250-1250 Гц/частота 1600-3600 Гц	33,7/54,9	
Прочность при растяжении, МПа	продольное направление	поперечное направление
	0,20	0,10
Экологическая безопасность	не содержит хлорфторуглеродов	
Срок службы, лет, не менее	25	

Аксессуары

Лента полиэтиленовая самоклеющаяся ТИЛИТ®

(стр. 45)

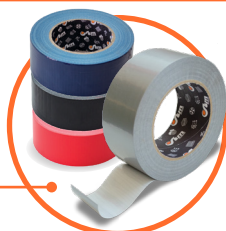

Клей ТИЛИТ®

(стр. 48)





Super Lock

Теплоизоляционный материал из вспененного полиэтилена с закрытой ячеистой структурой. Ступенчатый замок позволяет сохранить однородность и целостность теплоизоляционного слоя. Сокращаются время и трудозатраты на монтаж. Значительная экономия на монтажных аксессуарах.



Применяется в строительстве при утеплении ограждающих конструкций, фундаментов, кровли жилых и производственных зданий, климатических камер, холодильных установок, технологического оборудования.

Толщина, мм	Ширина, мм	Длина, п.м	Площадь, м ²
20	1075/1275	25	26,8/31,8
30	1075/1275	25	26,8/31,8
40	1075/1275	25	26,8/31,8
50	1075/1275	25	26,8/31,8
60	1075/1275	10	26,8/31,8
70	1075/1275	10	26,8/31,8
80	1075/1275	10	26,8/31,8
90	1075/1275	10	26,8/31,8
100	1075/1275	10	26,8/31,8
110	1075/1275	10	26,8/31,8
120	1075/1275	10	26,8/31,8
130	1075/1275	10	26,8/31,8
140	1075/1275	10	26,8/31,8
150	1075/1275	10	26,8/31,8

Характеристика	Значение	
Диапазон рабочих температур, °С	от -40 до +95	
Теплопроводность, λ Вт/(м·°С)	0,039	
Коэффициент паропроницаемости, μ мг/(м·ч·Па)	0,001	
Коэффициент звукопоглощения, %, частота 250-1250 Гц/частота 1600-3600 Гц	29,6/29,1	
Прочность при растяжении, МПа	продольное направление	поперечное направление
	0,20	0,10
Экологическая безопасность	не содержит хлорфторуглеродов	
Коррозионная стойкость	устойчив к агрессивным строительным материалам – цементу, бетону, гипсу, извести	
Срок службы, лет, не менее	25	
Адгезия клеевого слоя, г/см, не менее	300	

Аксессуары

Лента полиэтиленовая самоклеющаяся ТИЛИТ®

(стр. 45)

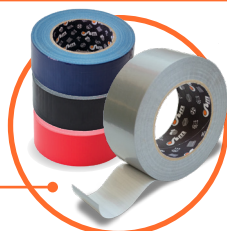

Клей ТИЛИТ®

(стр. 48)



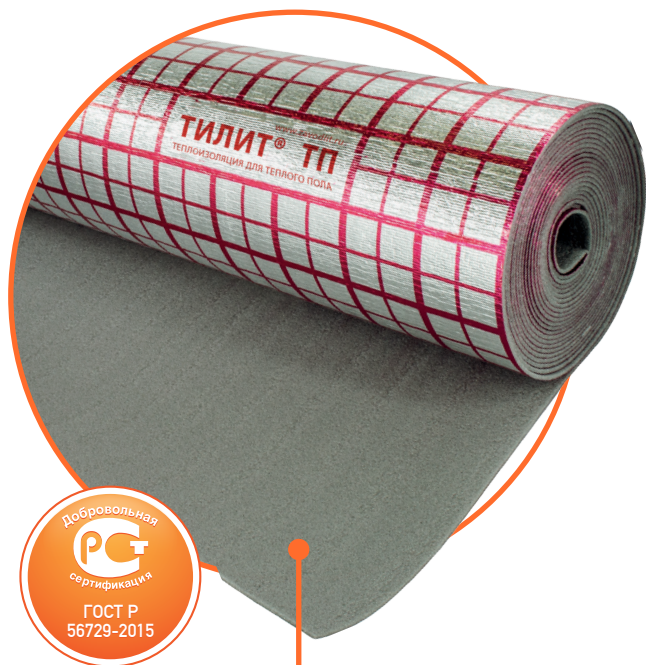

Материал из вспененного полиэтилена серого цвета с закрытой ячеистой структурой, дублированный алюминиевой фольгой, с разметкой для удобства укладки греющих элементов.

Фольга позволяет равномерно распределить тепло по всей площади пола. Алюминиевый слой дополнительно защищен полиэтиленовой пленкой, что делает материал химически стойким к агрессивным средам.

Толщина, мм	Ширина, мм	Длина, п.м	Площадь, м ²
3	1200	15	18
5	1200	15	18

Возможно изготовление материала толщиной 30, 40, 50 мм и более.

Применяется при монтаже системы «теплый пол».

Продукт сертифицирован по ГОСТ Р 56729-2015.

Характеристика	Значение
Диапазон рабочих температур, °С	от -40 до +95
Теплопроводность, λ, Вт/(м·°С)	0,039
Коэффициент паропроницаемости, μ, мг/(м·ч·Па)	0,001
Индекс снижения приведенного ударного шума, дБ	18
Прочность при растяжении, МПа	продольное направление
	поперечное направление
Экологическая безопасность	не содержит хлорфторуглеродов
Коррозионная стойкость	устойчив к агрессивным строительным материалам – цементу, бетону, гипсу, извести
Срок службы, лет, не менее	25
Группа горючести	Г1

Аксессуары

Лента демпферная ТИЛИТ® Базис

(стр. 44)

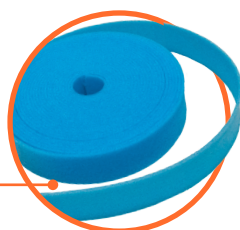

Лента демпферная ТИЛИТ® Супер

(стр. 44)



Лента алюминиевая самоклеящаяся ЛАС и ЛАМС

(стр. 47)

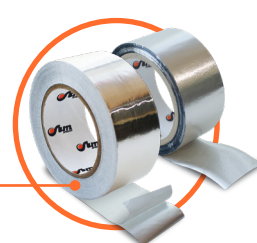



Материалы из плотного пенополистирола, алюминиевой фольги и защитной полимерной пленки со специальной разметкой.

Пенополистирол не допускает образования трещин в стяжке при нагрузке и надежно удерживает гарпунные скобы, фиксирующие нагревательные элементы. Алюминиевая фольга обеспечивает равномерность нагрева по всей площади пола. Благодаря химически стойкому полимерному покрытию алюминиевая фольга не подвержена коррозии.

Толщина, мм	Ширина, мм	Длина, п.м	Площадь, м ²
25	1000	5	5
25	1000	2	2

Применяются в системах «теплого пола», используемых в качестве основной системы отопления.

Характеристика	Значение
Максимальная рабочая температура, °С	+70
Шаг печати, см	5
Плотность основы, кг/м ³	21,5-35
Теплопроводность, λ, Вт/(м·°С)	0,039
Индекс снижения приведенного ударного шума, дБ	23
Прочность на сжатие при 10% линейной деформации, МПа, не менее	0,16
Предел прочности при изгибе, МПа, не менее	0,25
Коррозийная стойкость	повышенная стойкость к агрессивным строительным материалам – цементу, бетону, гипсу, извести

25

Аксессуары



Лента демпферная ТИЛИТ® Базис (стр. 44)



Лента демпферная ТИЛИТ® Супер (стр. 44)



Лента алюминиевая самоклеящаяся ЛАС и ЛАМС (стр. 47)



Плавающий пол ТИЛИТ®

Шумопоглощающий материал из вспененного полиэтилена высокой плотности серого цвета с закрытой ячеистой структурой, снижающий уровень ударного шума.



Толщина, мм	Ширина, мм	Длина, п.м	Площадь, м ²
6	1200	50	60
8	1200	50	60
10	1200	50	60

Применяется в системе «Плавающий пол» в качестве разделяющего слоя, обеспечивающего независимое положение бетонной стяжки пола относительно его основания и стен из-за отсутствия между ними жесткой связи.

Характеристика	Значение	
Диапазон рабочих температур, °С	от -40 до +95	
Теплопроводность, λ, не более Вт/(м·°С)	0,039	
Коэффициент паропроницаемости, не более, мг/(м·ч·Па)	0,001	
Коэффициент звукопоглощения, %, частота 250-1250 Гц/частота 1600-3600 Гц	29,6/29,120	
Прочность при растяжении, МПа	продольное направление	поперечное направление
	0,20	0,10
Экологическая безопасность	не содержат хлорфторуглеродов	
Коррозийная стойкость	устойчив к агрессивным строительным материалам – цементу, бетону, гипсу, извести	

Аксессуары

Лента демпферная ТИЛИТ® Базис

(стр. 44)

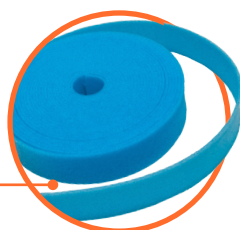

Лента демпферная ТИЛИТ® Супер

(стр. 44)



Лента полиэтиленовая самоклеящаяся ТИЛИТ®

(стр. 45)





Нагреватель аморфный пленочный

Нагревательный элемент – аморфный металл, ламинированный с двух сторон ПЭТ-пленкой.

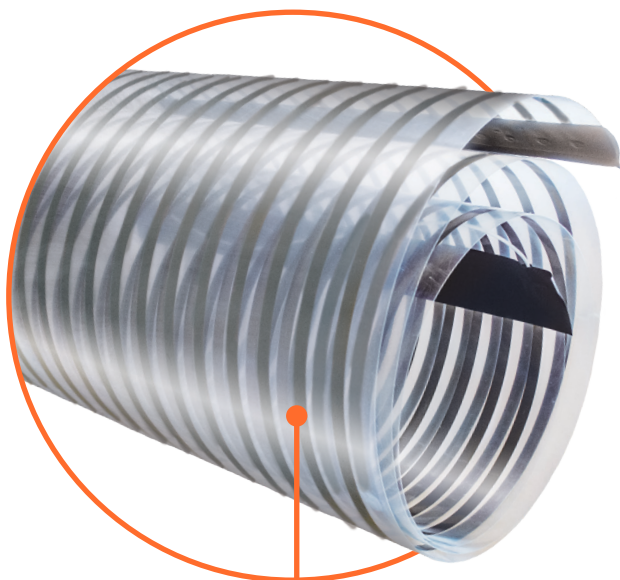

Ширина, мм	Длина, п.м
500	2500

Производится в модульном решении. Размер секции – 500×2500 мм. Работает от напряжения сети 220 В. Возможно подключение через автоматические источники питания и блоки управления с регуляторами мощности, температуры, режима работы.

- ✓ БЕЗОПАСЕН В ИСПОЛЬЗОВАНИИ
- ✓ РАВНОМЕРНО РАСПРЕДЕЛЯЕТ ТЕПЛО ПО ПОВЕРХНОСТИ ПОЛА
- ✓ ТОНКИЙ МАТЕРИАЛ, УДОБНЫЙ В МОНТАЖЕ
- ✓ ПОДДЕРЖИВАЕТ ОПТИМАЛЬНО КОМФОРТНУЮ ТЕМПЕРАТУРУ

Преимущества:

- Безопасность. Не создает электромагнитное излучение
- Надежность нагревательных элементов достигается посредством использования аморфного металла, а прочность и долговечность нагревателя – за счет применения ПЭТ-пленки. Пленочный нагреватель имеет высокую стойкость к истиранию и механическим воздействиям, а также стойкость нагревательных элементов к агрессивным средам
- Энергоэффективность. Снижение уровня потребляемой энергии за счет увеличения площади излучения
- Высокая теплоотдача
- Срок эксплуатации системы «Теплый пол» не ограничен и равен сроку эксплуатации конструкции
- Многоразовое применение
- Экологическая безопасность (изделие не выделяет вредных веществ в процессе производства, эксплуатации, утилизации)



Трубки из вспененного полиэтилена серого цвета с закрытой ячеистой структурой. Изделия имеют продольный надрез для быстрого и удобного монтажа, стоек к агрессивным средам.

Применяются для изоляции труб в системах отопления, водоснабжения и канализации.

Продукт сертифицирован по ГОСТ Р 56729-2015.

Характеристика	Значение
Диапазон рабочих температур, °С	от -40 до +95
Теплопроводность, λ, Вт/(м·°С)	0,039
Коэффициент паропроницаемости, μ, мг/(м·ч·Па)	0,001
Коэффициент звукопоглощения, %, частота 250-1250 Гц/частота 1600-3600 Гц	29,6/29,1
Экологическая безопасность	не содержит хлорфторуглеродов
Коррозионная стойкость	устойчив к агрессивным строительным материалам – цементу, бетону, гипсу, извести
Срок службы, лет, не менее	25
Группа горючести	Г1

Аксессуары

Клей ТИЛИТ®

(стр. 48)



Зажимы ТИЛИТ®

(стр. 48)

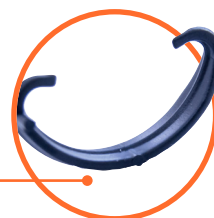



Трубки ТИЛИТ® Супер (длина 2 м)

Изолируемый материал

Ду		наружный диаметр, мм		
дюймы	мм	Сталь	Медь	Пластик
1/4	8	13,5	15	14
3/8	10	17	18	16/18
1/2	15	21,3	22	20
				25/26
1	20	26,8	28	
1	25	33,5	35	32
1 1/4	32	42,3	42	40
		45		
1 1/2	40	48		
			54	50
2	50	60		
			64	63
		70		
2 1/2		76	76,1	75
3		89	88,9	
		108	108	110
4		114		
		133	133	
5		140		
6		159	159	

Ассортимент

Внутренний диаметр изоляции, мм	Толщина изоляции Марка и типоразмер				
	6 мм	9 мм	13 мм	20 мм	25 мм
15	15/6-2	15/9-2	15/13-2		
18	18/6-2	18/9-2	18/13-2		
22	22/6-2	22/9-2	22/13-2	22/20-2	22/25-2
25	25/6-2	25/9-2	25/13-2	25/20-2	25/25-2
28	28/6-2	28/9-2	28/13-2	28/20-2	28/25-2
30	30/6-2	30/9-2	30/13-2	30/20-2	30/25-2
35	35/6-2	35/9-2	35/13-2	35/20-2	35/25-2
42		42/9-2	42/13-2	42/20-2	42/25-2
45		45/9-2	45/13-2	45/20-2	45/25-2
48		48/9-2	48/13-2	48/20-2	48/25-2
54		54/9-2	54/13-2	54/20-2	54/25-2
60		60/9-2	60/13-2	60/20-2	60/25-2
64		64/9-2	64/13-2	64/20-2	64/25-2
70		70/9-2	70/13-2	70/20-2	70/25-2
76		76/9-2	76/13-2	76/20-2	76/25-2
89		89/9-2	89/13-2	89/20-2	89/25-2
110		110/9-2	110/13-2	110/20-2	110/25-2
114		114/9-2	114/13-2	114/20-2	114/25-2
133		133/9-2	133/13-2	133/20-2	133/25-2
140		140/9-2	140/13-2	140/20-2	140/25-2
160		160/9-2	160/13-2	160/20-2	160/25-2

Аксессуары

Лента полиэтиленовая
самоклеющаяся ТИЛИТ®

(стр. 45)

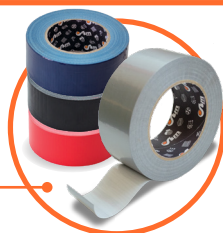

Лента самоклеющаяся
ТИЛИТ® Супер СК

(стр. 45)





Трубки из вспененного полиэтилена серого цвета с закрытой ячеистой структурой, имеют полимерное покрытие синего и красного цветов. Полимерное покрытие повышает прочность трубок на 50%, делает их стойкими к агрессивным средам и механическим воздействиям.

Эффективны для изоляции труб в системах отопления, горячего/холодного водоснабжения (дифференциация по цветам), при монтаже гидронаполненных систем «Теплый пол». Применяются для изоляции труб при прокладке в стенах или укладке в стяжку.

Продукт сертифицирован по ГОСТ Р 56729-2015.

Характеристика	Значение
Диапазон рабочих температур, °С	от -40 до +95
Теплопроводность, λ Вт/(м·°С)	0,039
Коэффициент паропроницаемости, μ мг/(м·ч·Па)	0,001
Коэффициент звукопоглощения, %, частота 250-1250 Гц/частота 1600-3600 Гц	29,6/29,1
Экологическая безопасность	не содержит хлорфторуглеродов
Коррозионная стойкость	устойчив к агрессивным строительным материалам – цементу, бетону, гипсу, извести
Срок службы, лет, не менее	25
Группа горючести	Г1

Аксессуары

Лента полиэтиленовая самоклеящаяся ТИЛИТ®

(стр. 45)





Трубки ТИЛИТ® Супер Протект (в бухтах длиной 10 м)

Изолируемый материал

Ду		наружный Ø, мм		
дюймы	мм	Сталь	Медь	Пластик
1/4	8	13,5	15	14
3/8	10	17	18	16/18
1/2	15	21,3	22	20
3/4	20	26,8	28	25/26
1	25	33,5	35	32

Ассортимент

Внутренний диаметр изоляции, мм	Марка, покрытие, цвет покрытия и типоразмер Толщина изоляции 4 мм	
	цвет синий Супер Протект С	цвет красный Супер Протект К
15	15/4-10	15/4-10
18	18/4-10	18/4-10
22	22/4-10	22/4-10
28	28/4-10	28/4-10
35	35/4-10	35/4-10

Трубки ТИЛИТ® Супер Протект (длина 2 м)

Изолируемый материал

Ду		наружный Ø, мм		
дюймы	мм	Сталь	Медь	Пластик
1/4	8	13,5	15	14
3/8	10	17	18	16/18
1/2	15	21,3	22	20
3/4	20	26,8	28	25/26
1	25	33,5	35	32

Ассортимент

Внутренний диаметр изоляции, мм	Марка, покрытие, цвет покрытия и типоразмер Толщина изоляции			
	6 мм		9 мм	
	цвет синий Супер Протект С	цвет красный Супер Протект К	цвет синий Супер Протект С	цвет красный Супер Протект К
15	15/6-2	15/9-2	15/6-2	15/9-2
18	18/6-2	18/9-2	18/6-2	18/9-2
22	22/6-2	22/9-2	22/6-2	22/9-2
28	28/6-2	28/9-2	28/6-2	28/9-2
35	35/6-2	35/9-2	35/6-2	35/9-2

Аксессуары

Клей
ТИЛИТ®
(стр. 48)





Трубки из вспененного полиэтилена черного цвета с закрытой ячеистой структурой. Материал надежно защищает медные трубы от выпадения конденсата, механических воздействий, стоек к агрессивным средам.

Для изоляции труб в системах холодоснабжения и кондиционирования.

Продукт сертифицирован по ГОСТ Р 56729-2015.

32

Характеристика	Значение
Диапазон рабочих температур, °С	от -40 до +95
Теплопроводность, λ Вт/(м·°С)	0,039
Коэффициент паропроницаемости, μ мг/(м·ч·Па)	0,001
Коэффициент звукопоглощения, %, частота 250-1250 Гц / частота 1600-3600 Гц	29,6/29,1
Экологическая безопасность	не содержит хлорфторуглеродов
Коррозионная стойкость	устойчив к агрессивным строительным материалам – цементу, бетону, гипсу, извести.
Срок службы, лет, не менее	25
Группа горючести	Г1

Изолируемый материал

дюймы	внешний Ø, мм
1/4	6,35
5/16	7,93
3/8	9,53
1/2	12,7
5/8	15,88
3/4	19,05
7/8	22,22
11/8	28,57

Ассортимент

Внутренний диаметр изоляции, мм	Обозначение марки и типоразмера, толщина изоляции	
	6 мм	9 мм
6	Блэк Стар 6/6-2	Блэк Стар 6/9-2
8	Блэк Стар 8/6-2	Блэк Стар 8/9-2
10	Блэк Стар 10/6-2	Блэк Стар 10/9-2
12	Блэк Стар 12/6-2	Блэк Стар 12/9-2
15	Блэк Стар 15/6-2	Блэк Стар 15/9-2
18	Блэк Стар 18/6-2	Блэк Стар 18/9-2
22	Блэк Стар 22/6-2	Блэк Стар 22/9-2
25	Блэк Стар 25/6-2	Блэк Стар 25/9-2
28	Блэк Стар 28/6-2	Блэк Стар 28/9-2

Аксессуары

Лента самоклеющаяся ТИЛИТ® Супер СК (стр. 45)



Зажимы ТИЛИТ® (стр. 48)



Лента полиэтиленовая самоклеющаяся ТИЛИТ® (стр. 45)



Клей ТИЛИТ® (стр. 48)





Трубки из вспененного полиэтилена черного цвета, имеющие закрытую ячеистую структуру, с защитным полимерным покрытием серебристого цвета.

Применяются для изоляции труб в системах кондиционирования на открытом воздухе для предотвращения выпадения конденсата.

Полимерное покрытие защищает изоляцию от ультрафиолетового излучения, что увеличивает срок ее службы. Кроме этого, защитное покрытие делает материал на 50% прочнее.

Для изоляции труб
в системах кондиционирования.

Продукт сертифицирован по ГОСТ Р 56729-2015.

Характеристика	Значение
Диапазон рабочих температур, °С	от -40 до +95
Теплопроводность, λ Вт/(м·°С)	0,039
Коэффициент паропроницаемости, μ мг/(м·ч·Па)	0,001
Коэффициент звукопоглощения, %, частота 250-1250 Гц / частота 1600-3600 Гц	29,6/29,1
Экологическая безопасность	не содержит хлорфторуглеродов
Коррозионная стойкость	устойчив к агрессивным строительным материалам – цементу, бетону, гипсу, извести, УФ-излучению
Срок службы, лет, не менее	25
Группа горючести	Г1

33

Изолируемый материал

дюймы	внешний Ø, мм
1/4	6,35
5/16	7,93
3/8	9,53
1/2	12,7
5/8	15,88
3/4	19,05
7/8	22,22
1 1/8	28,57

Ассортимент

Внутренний диаметр изоляции, мм	Обозначение марки и типоразмера, толщина изоляции
	6 мм
6	Блэк Стар Сплит 6/6-2
8	Блэк Стар Сплит 8/6-2
10	Блэк Стар Сплит 10/6-2
12	Блэк Стар Сплит 12/6-2
15	Блэк Стар Сплит 15/6-2
18	Блэк Стар Сплит 18/6-2
22	Блэк Стар Сплит 22/6-2
25	Блэк Стар Сплит 25/6-2
28	Блэк Стар Сплит 28/6-2

Аксессуары

Лента алюминиевая самоклеящаяся ТИЛИТ® Супер СК

(стр. 45)



Лента полиэтиленовая самоклеящаяся ТИЛИТ®

(стр. 45)



Клей ТИЛИТ®

(стр. 48)





Шнуры из вспененного полиэтилена белого цвета с закрытой ячеистой структурой.

Выпускаются двух типов:

1. в виде сплошного цилиндра;
2. в виде цилиндра с внутренним отверстием.

Возможен выпуск шнуров различных цветов (красный, голубой, желтый и пр.).

Предназначены для уплотнения стыков в конструкциях зданий, герметизации межпанельных швов. Могут быть использованы в качестве уплотнительного элемента при установке окон и дверей.

Продукт сертифицирован по ГОСТ Р 56729-2015.

Шнуры ТИЛИТ® Базис без отверстия

Упаковка	Бухта														Пачка								
Ø изделия, мм	6	8	10	12	14	14	15	15	18	20	30	40	50	60	70	80	20	30	40	50	60	70	80
Штук в упаковке	8	8	5	5	3	3	3	3	3	3							120	80	80	60	40	30	30
Кол-во, п.м	800	800	500	500	450	150	450	150	150	150	50	50	50	30	30	30	360	240	240	180	120	90	90

Шнуры ТИЛИТ® Базис с отверстием

Упаковка	Пачка													
Ø изделия, мм	20	30	30	40	40	50	50	60	60	60	70	80	80	
Ø отверстия, мм	8	12	8	20	15	15	27	40	27	20	27	27	40	
Штук в упаковке	120	80	80	80	80	60	60	40	40	40	30	30	30	
Кол-во, п.м	360	240	240	240	240	180	180	120	120	120	90	90	90	

Характеристика

Значение

Диапазон рабочих температур, °С	от -40 до +95	
Теплопроводность, λ, Вт/(м·°С)	0,039	
Коэффициент паропроницаемости, μ, мг/(м·ч·Па)	0,001	
Прочность при растяжении, МПа	продольное направление	0,20
	поперечное направление	0,10
Экологическая безопасность	не содержит хлорфторуглеродов	
Коррозионная стойкость	устойчив к агрессивным строительным материалам – цементу, бетону, гипсу, извести	
Срок службы, лет, не менее	25	



Термочехлы ТИЛИТ® для запорной арматуры

Многослойное теплоизоляционное изделие много-разового применения. Термочехлы поддерживают температурный режим оборудования, минимизируют тепловой обмен оборудования с окружающей средой, предотвращают образование конденсата на изолируемой поверхности и, как следствие, коррозии. Термочехлы продлевают срок службы оборудования, защищают от загрязнения и воздействия агрессивных сред.

Возможно изготовление различных типоразмеров и форм.



Предназначены для изоляции запорной арматуры в системах отопления, водоснабжения и технологического оборудования.

Характеристика	Значение
Температура эксплуатации, °С	от -40 до +120
Условный диаметр арматуры (или по эскизам заказчика), мм	50-300
Вес, г/м ²	200-1000
Толщина, мм	10-60
Теплопроводность, λ, Вт/(м·°С)	0,039

Термочехлы высокотемпературные теплоизоляционные быстроразъемные

Термочехлы высокотемпературные теплоизоляционные быстроразъемные из комбинированных многослойных материалов.

Характеристика	Значение
Температура эксплуатации, °С	-60 до +650
Теплопроводность λ, Вт/(м ² ·°С)	0,040
Группа горючести (ГОСТ 30244)	Г1, НГ

Возможно изготовление различных типоразмеров и форм.



Предназначены для эксплуатации внутри помещений и на открытом воздухе, при температуре изолируемой поверхности от -60 °С до +650 °С.

Монтаж:

- Крепление термочехлов производится с помощью многоразовых застежек-липучек.
- Монтаж термочехлов не требует специальной подготовки, больших затрат времени и дополнительных усилий.

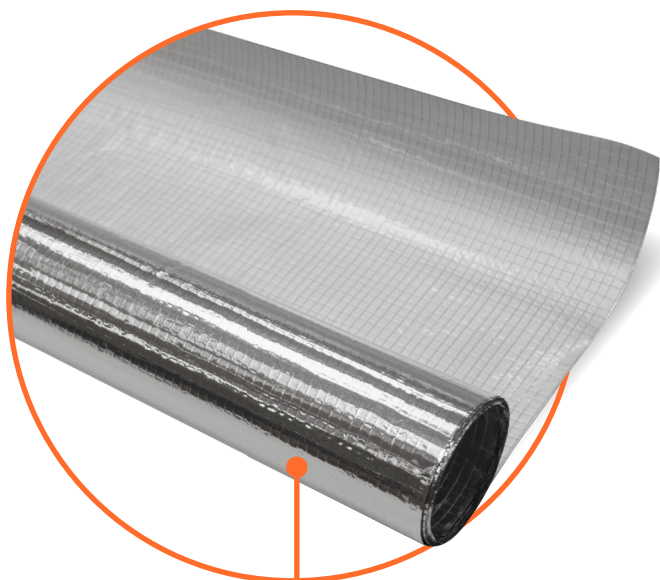

Отражательный теплоизоляционный материал, состоящий из алюминиевой фольги, сдублированной со стеклосеткой.

Применяется для утепления и пароизоляции помещений с высокой температурой (бань, саун), ограждающих конструкций (стен) и кровли, а также для механической защиты других видов изоляции.

Характеристика	Значение
Температура эксплуатации, °С	от -60 до +150
Разрывная нагрузка в продольном направлении, Н, не менее	60
Прочность сцепления алюминиевой фольги с основой, Н/м, не менее	100 или превышает прочность фольги
Коэффициент теплового отражения поверхности, %, не менее	97
Коэффициент оптического отражения поверхности, %, не менее	90

Аксессуары

Лента алюминиевая
самоклеящаяся ЛАС-А

(стр. 46)



Клей
ТИЛИТ®

(стр. 48)



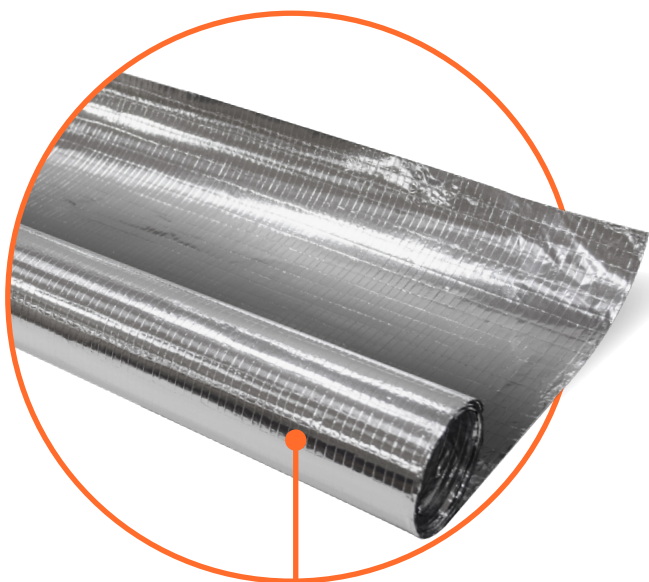

Отражательный теплоизоляционный материал, состоящий из двух слоев алюминиевой фольги, сдублированных со стеклосеткой.

Дополнительный слой фольги позволяет эффективно применять материал в конструкциях с двумя воздушными прослойками (отражать тепловой поток в обе стороны).

Используется в качестве подкровельного паронепроницаемого материала, также для теплоизоляции стен, помещений с высокой температурой (бань, саун) и для механической защиты других видов изоляции.

Характеристика

Значение

Температура эксплуатации, °С	От -60 до +200
Разрывная нагрузка в продольном направлении, Н, не менее	60
Прочность сцепления алюминиевой фольги с основой, Н/м, не менее	100 или превышает прочность фольги
Коэффициент теплового отражения поверхности, %, не менее	97
Коэффициент оптического отражения поверхности, %, не менее	90

Аксессуары

Лента алюминиевая самоклеящаяся ЛАС-А

(стр. 46)



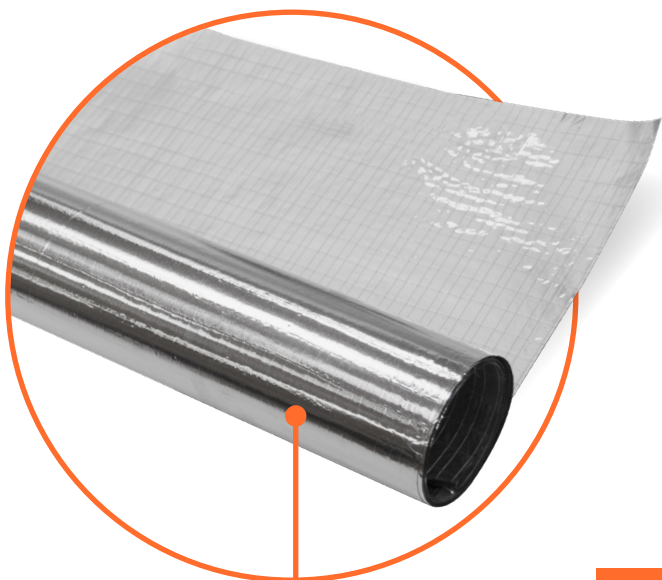

Самоклеющийся теплоизоляционный материал, состоящий из алюминиевой фольги, сдублированной со стеклосеткой с нанесенным на нее клеевым слоем.

Применяется для изоляции любых металлических поверхностей, климатических камер, холодильных установок, емкостей технологического оборудования в различных отраслях промышленности.

! СМОТРЕТЬ ИНСТРУКЦИЮ ПО МОНТАЖУ САМОКЛЕЯЩИХСЯ МАТЕРИАЛОВ (СТР. 55)

Характеристика	Значение
Температура эксплуатации, °С	От -60 до +60
Разрывная нагрузка в продольном направлении, Н, не менее	60
Прочность сцепления алюминиевой фольги с основой, Н/м, не менее	100 или превышает прочность фольги
Коэффициент теплового отражения поверхности, %, не менее	97
Коэффициент оптического отражения поверхности, %, не менее	90
Адгезия к стальной пластине, г/см, не менее	300

Аксессуары

Лента алюминиевая
самоклеющаяся ЛАС-А
(стр. 46)



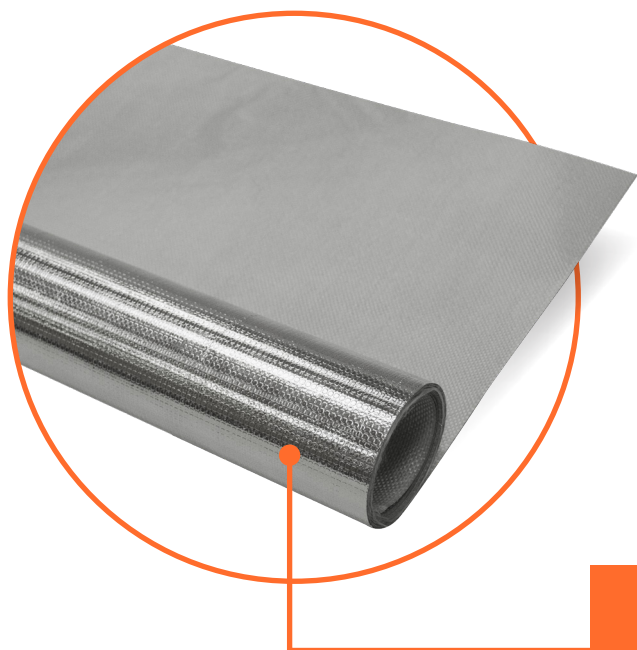

Отражательный теплоизоляционный материал, состоящий из алюминиевой фольги, сдублированной со стеклотканью.

Обладает высокой механической стойкостью, значительно продлевает срок службы теплоизоляционной конструкции.

Выпускается типов: А, В, С.

Применяется для защиты теплоизоляции от механических повреждений, атмосферных воздействий и ультрафиолетового излучения.



СМОТРЕТЬ ИНСТРУКЦИЮ ПО МОНТАЖУ САМОКЛЕЯЩИХСЯ МАТЕРИАЛОВ (СТР. 55)

Характеристика	Значение
Температура эксплуатации, °С (материал без клеевого слоя)	от -40 до +100
Температура эксплуатации, °С (материал с клеевым слоем)	от -40 до +60
Разрывная нагрузка в продольном направлении, Н, не менее	1000
Адгезия к стальной пластине, г/см, не менее	300
Прочность сцепления алюминиевой фольги с основой, Н/м, не менее	100 или превышает прочность фольги
Коэффициент теплового отражения поверхности, %, не менее	97
Коэффициент оптического отражения поверхности, %, не менее	90

Аксессуары

Лента алюминиевая самоклеящаяся ЛАС-А

(стр. 46)



Клей ТИЛИТ®

(стр. 48)



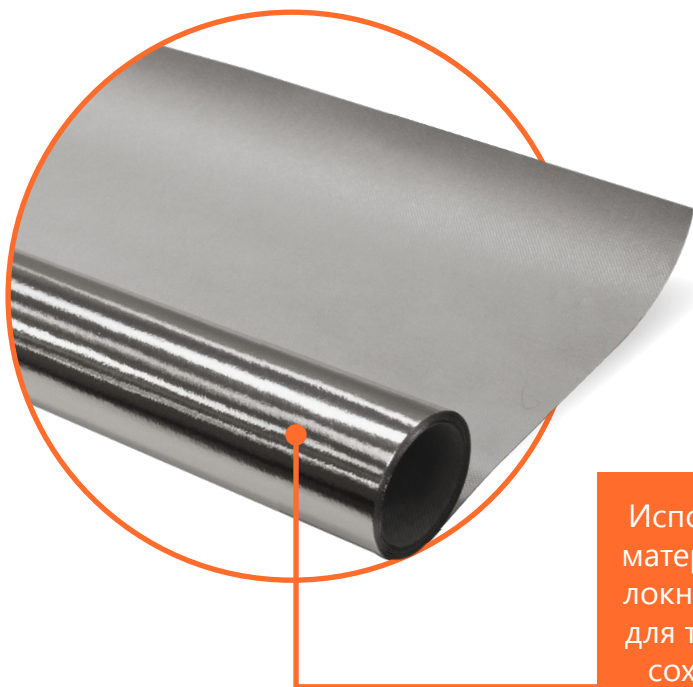

Отражательный теплоизоляционный материал, состоящий из алюминиевой фольги, сдублированной с нетканым полипропиленовым полотном. Выпускается типов: А, В, С.

Используется в производстве теплоизоляционных материалов, например, фольгированных стекловолоконных матов и пенополиуретановых оболочек для трубопроводов; в качестве временного тепло-сохраняющего укрытия при проведении строительных и ремонтных работ. Также используется в качестве подкровельного пароизоляционного материала.

Характеристика	Значение
Температура эксплуатации, °С	от -60 до +130
Разрывная нагрузка в продольном направлении, Н, не менее	100
Прочность сцепления алюминиевой фольги с основой, Н/м, не менее	100 или превышает прочность фольги
Коэффициент теплового отражения поверхности, %, не менее	97
Коэффициент оптического отражения поверхности, %, не менее	90

Аксессуары

Лента алюминиевая самоклеящаяся ЛАС-А

(стр. 46)



Клей ТИЛИТ®

(стр. 48)



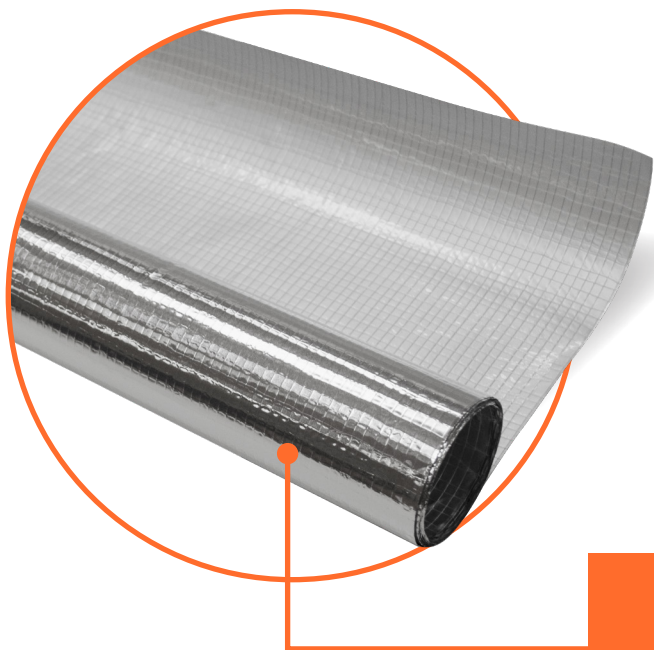

Отражательный теплоизоляционный материал, состоящий из алюминиевой фольги, сдублированной со стеклосеткой. Поверхность алюминиевой фольги защищена полиэтиленовым покрытием. Выпускается типов: А, В, С.

Используется в качестве подложки при монтаже системы «Теплый пол». Полиэтиленовое покрытие делает материал химически стойким к агрессивным средам.

Характеристика	Значение
Температура эксплуатации, °С	от -60 до +150
Разрывная нагрузка в продольном направлении, Н, не менее	60
Прочность сцепления алюминиевой фольги с основой, Н/м, не менее	100
Коэффициент теплового отражения поверхности, %, не менее	97
Коэффициент оптического отражения поверхности, %, не менее	90

Аксессуары

Лента алюминиевая самоклеящаяся ЛАС-А
(стр. 46)



Клей ТИЛИТ®
(стр. 48)



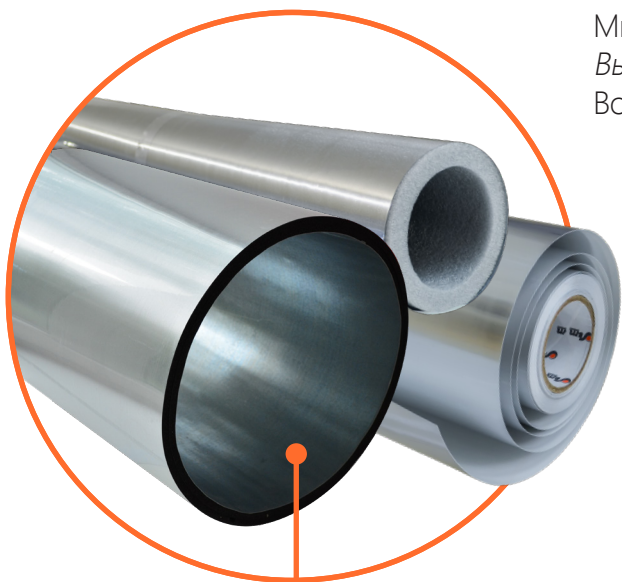

Многослойный комбинированный покрывной материал.
Выпускается типов: Ф*, ФА, ФБ*.

Возможен выпуск материала с клеевым слоем и без него.

*Материалы не рекомендуется применять в условиях воздействия УФ-излучения.

ТИТАНФЛЕКС® ФА Обладает высокой стойкостью к атмосферным воздействиям, УФ-излучению, жирам и маслам, обеспечивает водонепроницаемость. Нетоксичен и безопасен для человека и окружающей среды. ТИТАНФЛЕКС® Ф/ФБ дополнительно обладает стойкостью к агрессивным средам за счет защитного полимерного покрытия.

Предназначен для механической и химической защиты магистралей и трубопроводов, выполненных следующими видами изоляционных материалов:

- Пенополиэтилен
- Вспененный каучук
- Пенополистирол, пенополиуретан
- Минеральная, базальтовая, стеклянная ваты
- Пенополиуретановые скорлупы и цилиндры

Преимущества:

- нетоксичен и безопасен для человека и окружающей среды;
- не поддерживает горение, группа горючести Г1;
- материал эластичный, способен восстанавливать форму при механическом воздействии;
- отличная альтернатива алюминиевым покрытиям и оцинкованному железу;
- абсолютная водонепроницаемость.

Характеристика	Значение	
Температура эксплуатации, °С (материал без клеевого слоя)	от -60 до +70	
Температура эксплуатации, °С (материал с клеевым слоем)	от -30 до +70	
Прочность сцепления дублированных слоев, Н/м, не менее:	для каждого слоя 100	
	или прочность сцепления должна превышать прочность исходных материалов	
Прочность при разрыве, МПа, не менее	в продольном направлении	в поперечном направлении
	30	25
Относительное удлинение, %, не менее	в продольном направлении	в поперечном направлении
	4	3,5

Аксессуары

Заклепки металлические



Лента алюминиевая самоклеящаяся ЛАС-П

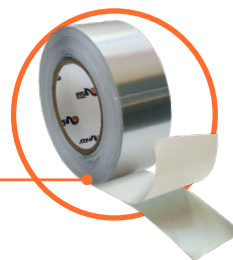

(стр. 46)



Аксессуары

Лента демпферная ТИЛИТ® Базис

Лента из вспененного полиэтилена голубого цвета с закрытой ячеистой структурой.

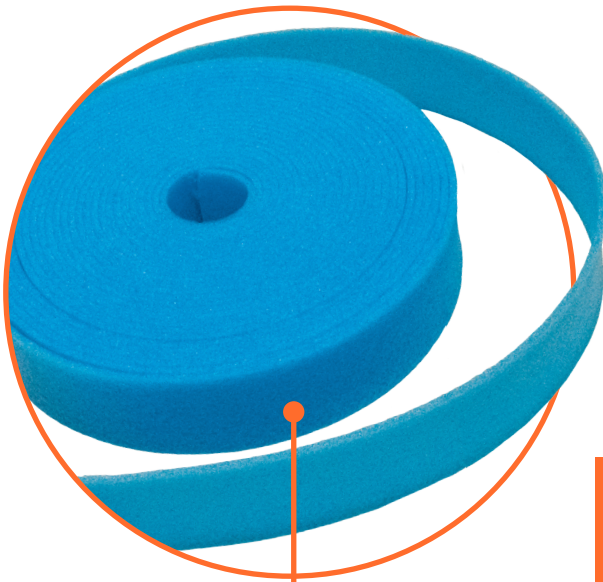

Применяется в конструкциях системы «Теплый пол» и системы «Плавающий пол» при устройстве стяжки. Компенсирует линейные температурные расширения конструкции. Обеспечивает акустический и тепловой разрыв между бетонной стяжкой и ограждающей конструкцией.

44

Лента демпферная ТИЛИТ® Супер

Лента из вспененного полиэтилена серого цвета с закрытой ячеистой структурой, с одной стороны имеет защитный фартук.



Применяется в конструкциях системы «Теплый пол» и системы «Плавающий пол» при устройстве стяжки. Компенсирует линейные температурные расширения конструкции. Обеспечивает акустический и тепловой разрыв между бетонной стяжкой и ограждающей конструкцией. Фартук защищает от утечек раствора наливного пола при производстве работ.

Характеристика	Демпферная лента ТИЛИТ® Базис	Демпферная лента ТИЛИТ® Супер
Толщина, мм	8	10
Ширина, мм	100, 150	100
Длина, м	25	25
Диапазон рабочих температур, °С	от -40°С до +95 °С	от -40°С до +95 °С

Ассортимент и упаковка

Наименование	Вид упаковки	Кол-во в упаковке, шт.	Вес брутто, кг	Объем упаковки, м ³
Лента демпферная Тилит® Супер 10/0,1-25	Картонная коробка	4	4	0,219



Лента полиэтиленовая армированная самоклеящаяся ТИЛИТ®

Лента полиэтиленовая армированная самоклеящаяся. Благодаря армирующей сетке лента обладает повышенной прочностью. Выпускается в четырёх цветах: серый, черный, красный, синий.

Характеристика	Значение
Ширина, мм	48
Длина, м	10, 25, 50
Температура приклеивания, °С, не ниже	5
Температура эксплуатации, °С	от -60 до +60
Примерный расход	1,15-1,45 длины прямых участков трубопровода 26 м на 10 м ² изолируемой поверхности

Используется для соединения швов изоляции при монтаже рулонных и трубных материалов ТИЛИТ® в системах отопления и водоснабжения.

Ассортимент и упаковка					
Наименование	Вид упаковки	Кол-во в упаковке, шт.	Вес брутто, кг	Объем упаковки, м ³	
Лента п/э клеевая армированная ТИЛИТ® серая, черная, красная, синяя	Картонная коробка	24	10,5	0,036	



Лента самоклеящаяся ТИЛИТ® Супер СК

Лента самоклеящаяся серого цвета ТИЛИТ® Супер СК из вспененного полиэтилена обладает низким коэффициентом теплопроводности ($\lambda_0=0,035 \text{ Вт/(м}\cdot\text{°С)}$) и предназначена для изоляции фитингов, арматуры и труднодоступных участков трубопроводов в системах отопления и водоснабжения, а также для уплотнения различных соединений.

Характеристика	ТИЛИТ® Супер СК
Толщина, мм	3
Ширина, мм	15, 50
Длина, м	15
Температура приклеивания, °С, не ниже	10
Диапазон рабочих температур, °С	от -40 до +95

Ассортимент и упаковка				
Наименование	Вид упаковки	Кол-во в упаковке, шт.	Вес брутто, кг	Объем упаковки, м ³
Супер СК 3мм/0,015м-15м	картонная	20	5,00	0,110
Супер СК 3мм/0,05м-15м	коробка	6	6,45	0,110

Профессиональные монтажные алюминиевые самоклеящиеся ленты

ЛАС-А



Характеристика	Значение
Ширина, мм	от 20 до 1200
Длина, м	50, 100
Температура приклеивания, °С, не ниже	10
Температура эксплуатации, °С	от -60 до +60
Разрывная нагрузка в продольном направлении, Н, 50 мм, не менее	100
Адгезия к металлической поверхности, г/см, не менее	500

Применяется при монтаже материалов АРМОФОЛ®, для изоляции стыков теплоизоляционных плит из фольгированных материалов: минеральной ваты и вспененных полимеров, и монтажа их к металлическим или пластиковым поверхностям в условиях повышенных требований к прочности швов.

46

ЛАС-П

Лента алюминиевая самоклеящаяся прочная.

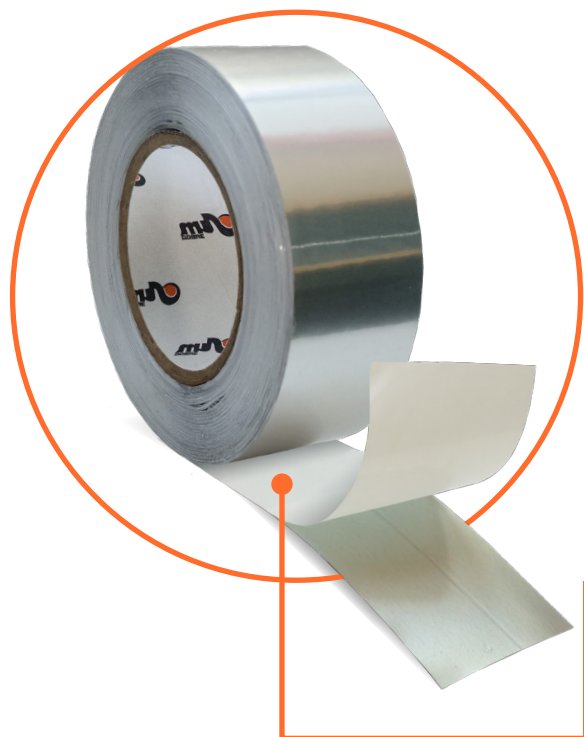

Характеристика	Значение
Ширина, мм	от 20 до 1200
Длина, м	50, 100
Температура приклеивания, °С, не ниже	10
Температура эксплуатации, °С	от -60 до +60
Разрывная нагрузка в продольном направлении, Н/50 мм, не менее	300
Адгезия к металлической поверхности, г/см, не менее	500

Используется для изоляции стыков материала ТИТАНФЛЕКС®, теплоизоляционных плит из фольгированных и полимерных материалов и монтажа их к металлическим или пластиковым поверхностям в условиях повышенных требований к прочности швов и для работы в сложных условиях.

Профессиональные монтажные алюминиевые самоклеящиеся ленты

ЛАМС/ЛАМС-Н

Ленты ЛАМС/ЛАМС-Н не имеют антиадгезионного покрытия. Обладают повышенной прочностью и могут быть использованы в конструкциях, работающих под нагрузкой. Отсутствие антиадгезионного покрытия упрощает использование ленты. Лента ЛАМС используется при температуре от -30°C до +150°C, но необходимо учесть, что при температуре выше 80°C возможно незначительное скручивание ленты по краям, поэтому рекомендуется наклеивать ленту внахлест.

Для монтажа к металлическим или пластиковым поверхностям, в условиях низких температур, рекомендуется использовать ленту ЛАМС-Н.

Ленты алюминиевые самоклеящиеся ЛАС/ЛАС-Т удобны при проклеивании швов, так как обладают плоскостью и при проклеивании швов не скручиваются.

ЛАС/ЛАС-Т

ЛАС/ЛАС-Т имеют антиадгезионное покрытие. Применяются при монтаже ПЕНОФОЛ®, ТИЛИТ® для изоляции стыков между полотнами теплоизоляционного материала, а также плит из фольгированных материалов: минеральной ваты и вспененных полимеров. Тем самым создается эффект отражения и абсолютной пароизоляции по всей площади изолируемой поверхности.

Для монтажа к металлическим или пластиковым поверхностям, в условиях повышенных температур, рекомендуется использовать ленту ЛАС-Т.

Применяется при монтаже материалов ПЕНОФОЛ® для изоляции стыков между полотнами.

Существуют разновидности лент для удобства монтажа в разных температурных условиях:

ЛАС-Т – для изоляции стыков теплоизоляционных плит из фольгированных материалов: минеральной ваты и вспененных полимеров, и монтажа их к металлическим или пластиковым поверхностям в условиях повышенных температур; ЛАМС-Н – в условиях низких температур.

Характеристика	ЛАС	ЛАС-Т	ЛАМС	ЛАМС-Н
Ширина, мм	от 20 до 1200	от 20 до 1200	от 20 до 600	от 20 до 600
Адгезия к стальной пластине, г/см, не менее	500	500	500	300
Прочность при разрыве, МПа, не менее	70	70	30	30
Температура приклеивания, °C	не ниже 10	не ниже 10	от +15 до +50	от -15 до +50
Температура эксплуатации, °C	от -60 до +60	от -60 до +90	от -30 до +150	от -30 до +150

Клей ТИЛИТ®

Контактный клей ТИЛИТ® используется для соединения швов теплоизоляции.



Характеристика	Значение
Упаковка	Металлические банки объемом 2 л
Температура хранения	от +15°C до +25°C
Температура применения	от + 5°C до +40°C

Примерный расход 1 литра клея	
Трубки толщиной 6 мм	240-300 п.м
Трубки толщиной 9 мм	160-200 п.м
Трубки толщиной 13 мм	110-140 п.м
Трубки толщиной 20 мм	70-90 п.м
Рулоны и листы	5 м ²

Предназначен для монтажа теплоизоляционных изделий из вспененного полиэтилена и каучука, обладает высокой адгезией к стали и полимерам. Клеевое соединение устойчиво к нагреванию до температуры 100°C.

Ассортимент и упаковка

Наименование	Вид упаковки	Кол-во в упаковке, шт.	Вес брутто, кг	Объем упаковки, м ³
Клей ТИЛИТ® 2 л	картонная коробка	4	7	0,012



Зажимы ТИЛИТ®

Пластиковые зажимы ТИЛИТ® используются для временной фиксации трубной изоляции ТИЛИТ® после склеивания.

Характеристика	Значение
Примерный расход	3 шт. на 1 п.м изоляции

Наименование	Вид упаковки	Кол-во в упаковке, шт.	Вес брутто, кг	Объем упаковки, м ³
Зажимы ТИЛИТ®	групповая упаковка	1000	0,3	0,019
Зажимы ТИЛИТ®	полиэтиленовая упаковка	100	0,030	0,002



Подбор материала,
расчет и монтаж

подбора трубок ТИЛИТ® по диаметру изолируемых труб

Внутренний диаметр изоляции, мм	Трубы стальные				Трубы медные	
	внутренний Ø, мм		наружный Ø, мм		наружный Ø, мм	
	дюймы	Ду, мм	Водогазопроводные	Сварные	Для холодильной техники	Сантехнические
6					6,35	6
8					7,93	8
10				10/10,2	9,53	10
12				12	12,70	12
15	1/4	8	13,5	15/16	15,88	15
18	3/8	10	17	18	19,05	18
22	1/2	15	21,3	21,3/22	22,22	22
25				25		
28	3/4	20	26,8	28	28,57	28
30				30		
35	1	25	33,5	33,7/35	34,92	35
42	1 1/4	32	42,3	42	41,27	42
45				44,5/45		
48	1 1/2	40	48	48/48,3		
54				54	53,98	54
60	2	60	60	57/60		
64				63,5		64
70				70	66,66	
76	2 1/2	65	75,5	76		76,1
89	3	80	88,5	89		88,9
110				108		108
114	4	100	114	114		
133				133		133
140	5	125	140	140		
160				159		159

Внутренний диаметр изоляции, мм	Наружный диаметр изоляции, мм				
	Трубы полипропиленовые напорные PP	Трубы полипропиленовые напорные PP-R армированные	Трубы металлопластиковые	Трубы из сшитого полиэтилена PE-X	Трубы канализационные из полипропилена и ПВХ PP/PVC
6					
8					
10					
12					
15				14	
18				16/18	16
22	20		22,3	20	20
25	25			25/26	25
28			27,3		
30					
35	32		34,3	32	32
42	40		42,7	40	40
45					
48					
54	50		53,3	50	50
60					
64	63			63	
70			66,3		
76	75		78,3	75	75
89				90	
110				110	110
114					
133					
140					
160					

При монтаже отражающей изоляции на ограждающие конструкции необходимо обеспечивать воздушные зазоры. Максимальный эффект достигается при величине воздушного зазора 15-20 мм со стороны фольги. Воздушное пространство необходимо для свободного отражения лучистой энергии, так как именно на границе двух сред «воздух-фольга» происходит отражение теплового излучения. Воздушное пространство создается с помощью деревянных или металлических реек (профиль). Избегайте нахлестов. Монтаж «встык» – наиболее правильный вариант. Все монтажные швы обязательно должны быть проклеены лентой монтажной алюминиевой самоклеящейся, например, лентой ЛАС, ЛАМС для создания полной паро- и гидроизоляции. Также при монтаже неклеевых материалов рекомендуется использовать клей ТИЛИТ®, который обеспечивает надежную адгезию теплоизоляционного материала к изолируемой поверхности.

Монтаж самоклеящихся материалов

Клеевые материалы необходимо наносить на подготовленную (сухую, чистую, обезжиренную, очищенную от пыли) поверхность согласно допустимым температурам монтажа данного продукта (информацию уточняйте у менеджеров).

Для подготовки (обезжиривания) поверхности перед монтажом рулонных клеевых материалов марок ПЕНОФОЛ®, ТИЛИТ® рекомендуется использовать растворители: ацетон, атилацетат, бутилацетат, этиловый спирт или аналогичные по свойствам, не оставляющие жировой или масляной плёнки на подготавливаемой поверхности.

Монтаж рулонных материалов:

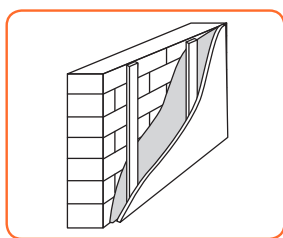

Внутреннее утепление стен.

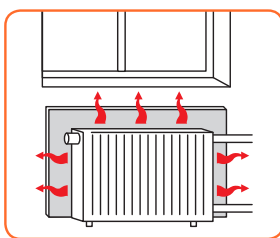

Отражательный экран радиаторов отопления.

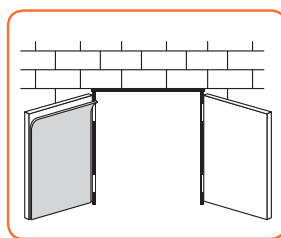

Утепление металлических конструкций.



Тепло-, шумоизоляция автомобилей.

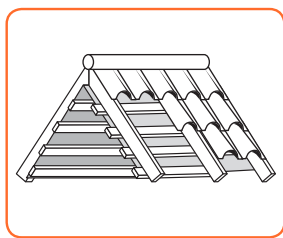

Тепло-, пароизоляция подкровельного пространства.

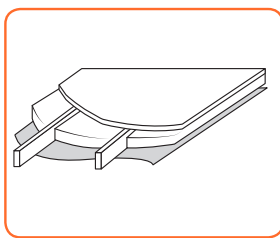

Утепление перекрытий.

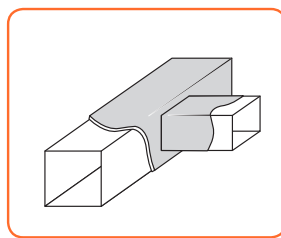

Изоляция воздуховодов.

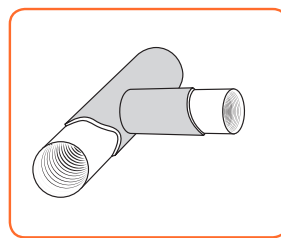

Изоляция смонтированных трубопроводов

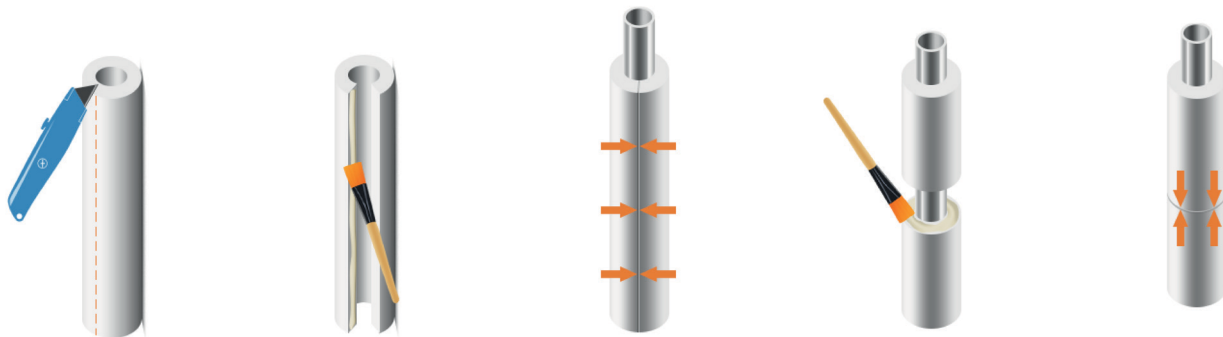

Изоляция переменного сечения большого диаметра

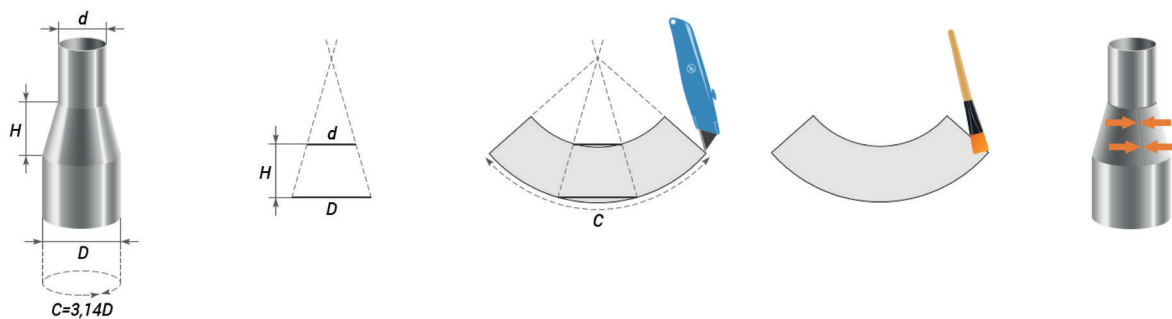

52

Изоляция переходов



Изоляция углов 90°

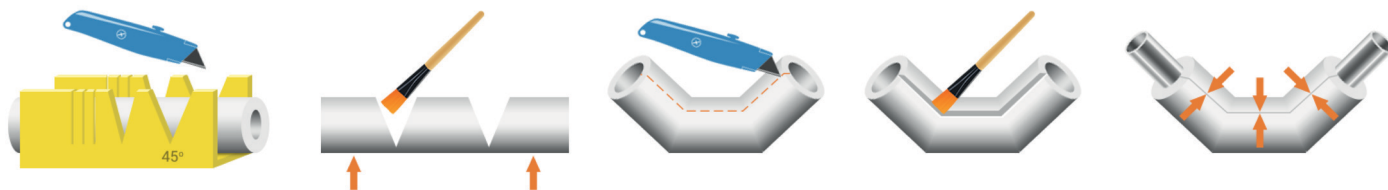

Изоляция тройников

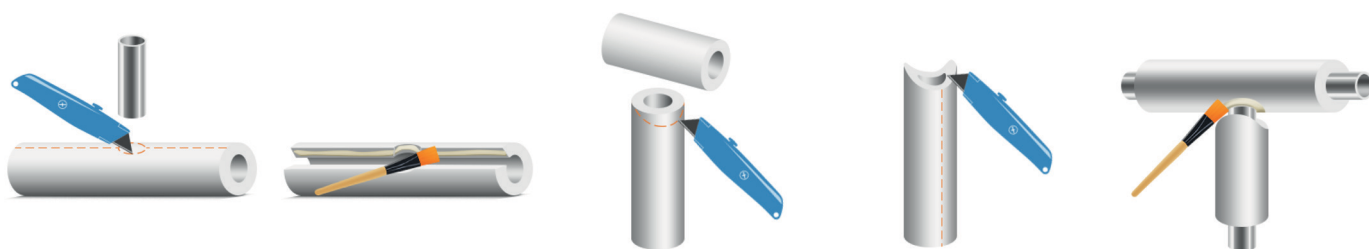

Изоляция вентилей

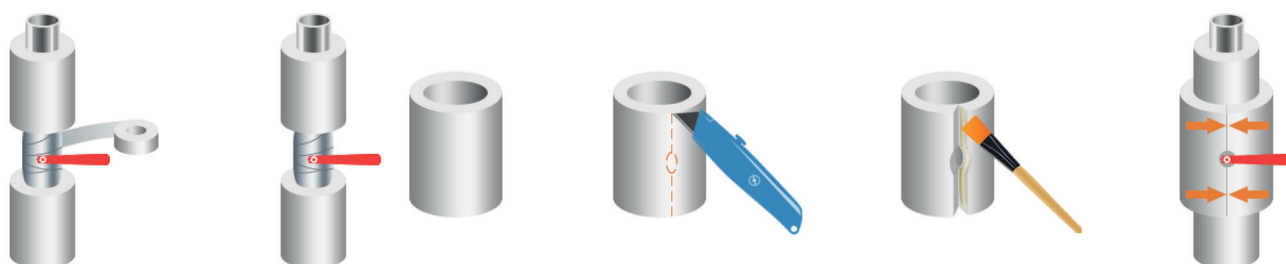

Изоляция колена большого диаметра



Благодаря высокой гибкости **ТИТАНФЛЕКС®** легко монтируется и применяется на участках разной геометрической формы. Это позволяет устанавливать материал без особых трудоемких затрат и в короткие сроки. В то же время, материал упругий и после установки имеет красивый эстетический вид. Для удобства использования разработано специальное руководство по монтажу материала.

1.



Уложите материал на поверхность теплоизоляционного слоя.

2.



Оберните материал вокруг изолированного трубопровода с нахлестом 3-5 см.

3.

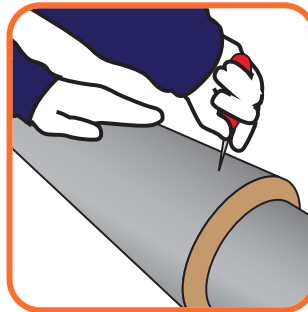

Проделайте шилом отверстие на расстоянии 10-15 мм от края верхнего слоя.

4.

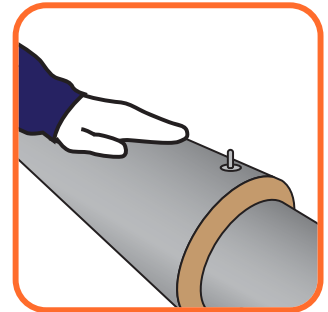

Вставьте в проделанное отверстие заклепку.

5.



Зафиксируйте заклепку с помощью ручного заклепочника.

6.



Подготовьте самоклеющуюся алюминиевую ленту ЛАС-П.

7.



Проклейте швы самоклеющейся алюминиевой лентой ЛАС-П таким образом, чтобы лента закрывала заклепки и нижний слой на 10-15 мм.

8.

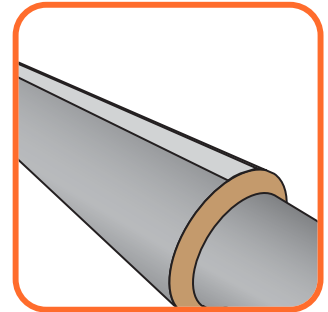

Готово!

Монтаж отводов:





ТИЛИТ® Плавающий пол

Чертежи узлов и применение в конструкциях



СТО 04696843-004-2015

Изделия теплоизоляционные из вспененного полиэтилена ТИЛИТ®, ПЕНОФОЛ® в конструкциях тепловой изоляции оборудования и трубопроводов. Руководство по применению, расчет и монтаж.



Альбом технических решений АО «Завод ЛИТ»

Стены, чердачные перекрытия и перекрытия над подвалом с применением отражающей теплоизоляции ПЕНОФОЛ®, АРМОФОЛ®, ЛИНОТЕРМ® и ТИЛИТ®. Материалы для проектирования и рабочие чертежи узлов

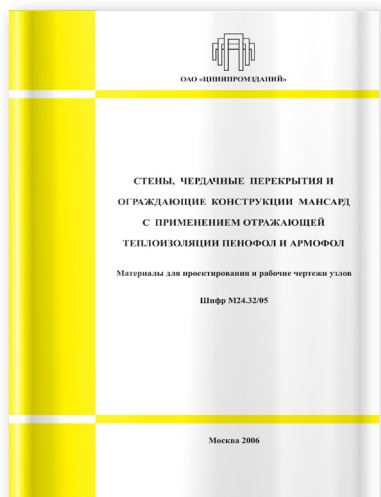

Альбом ОАО «ЦНИИПРОМЗДАНИЙ»

Технические решения по применению отражающей изоляции ПЕНОФОЛ® и АРМОФОЛ®

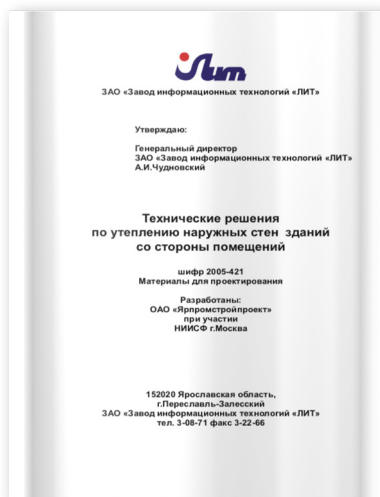

Альбом ОАО «ЯРПРОМСТРОЙПРОЕКТ»

Технические решения по утеплению наружных стен зданий со стороны помещений с применением материалов ПЕНОФОЛ®, ТИЛИТ® и АРМОФОЛ®



Альбом ОАО «Киевпроект» (Украина)

Технические решения по применению отражающей изоляции ПЕНОФОЛ®

Тематические статьи:

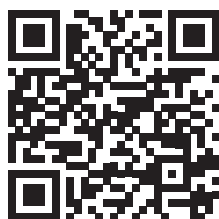

Альбом технических решений:



Ограждающие конструкции

Программное обеспечение для выполнения теплотехнических расчетов ограждающих конструкций при проектировании зданий и сооружений согласно СП 50.13330.2012 «Тепловая защита зданий. Актуализированная редакция СНиП 23-02-2003», СП 131.13330.2012 «Строительная климатология. Актуализированная редакция СНиП 23-01-99*», СП 23-101-2004 «Проектирование тепловой защиты зданий», ГОСТ Р 56734-2015 «Здания и сооружения.

Расчет показателя теплозащиты ограждающих конструкций с отражательной теплоизоляцией».



Особенности программы:

- Интеграция с САПР КОМПАС 3D (экспорт подготовленных данных на чертеж: схемы, таблицы спецификаций);
- Автономная работа или запуск из библиотеки САПР;
- Возможность экспорта результатов расчета в формат PDF.

Версия: 1.2.5 от 27.09.2016

Платформа: Windows 2000/XP/Vista/7/8.1/10

Тип лицензии: Freeware / Бесплатное

56

Возможности:

- Расчет приведенного сопротивления теплопередаче фрагмента теплозащитной оболочки здания или любой выделенной ограждающей конструкции;
- Расчет ГСОП, требуемого сопротивления теплопередаче ограждающей конструкции, в соответствии с СП 131.13330.2012 «Строительная Климатология. Актуализированная редакция СНиП 23-01-99*»;
- Расчет удельной теплозащитной характеристики элемента (с учетом коэффициента nt);
- Расчет удельной теплозащитной характеристики здания;
- Расчет нормируемой теплозащитной характеристики здания;
- Расчет расхода тепловой энергии на отопление и вентиляцию здания;
- Нахождение/расчет теплового потока через ограждающую конструкцию;
- Учет влияния материалов с паронепроницаемыми и фольгированными слоями;
- Расчет коэффициентов удельных теплотерь через узлы неоднородности ограждающих конструкций (возможность вычислений промежуточных значений по заданным параметрам узла);
- Определение возможной зоны выпадения конденсата внутри ограждающей конструкции;
- Построение графически профилей температуры, парциальных упругостей водяного пара, температуры влаgekонденсации, зоны выпадения конденсата.

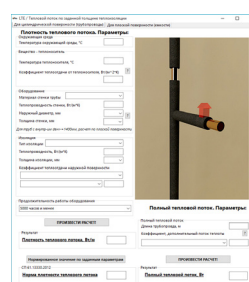
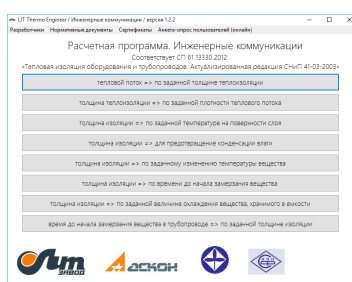
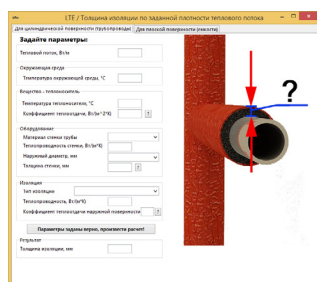

Инженерные коммуникации

Программное обеспечение для выполнения теплотехнических расчетов инженерных сетей, технологического оборудования, систем вентиляции, отопления, водоснабжения в соответствии с «СП 61.13330.2012. Тепловая изоляция оборудования и трубопроводов. Актуализированная редакция СНиП 41-03-2003» (утв. Приказом Минрегиона России от 27.12.2011 N 608).



Версия: 1.2.4 от 02.03.2016
Платформа: Windows XP/Vista/7/8/8.1/10
Тип лицензии: Freeware / Бесплатное

Особенности программы:

- Расчет теплового потока через теплоизоляционную конструкцию (трубопроводы, емкости);
- Расчет толщины теплоизоляционного слоя по заданной или нормированной плотности теплового потока (трубопроводы, емкости);
- Расчет толщины изоляционного слоя по заданной температуре на поверхности изоляции (трубопроводы, емкости);
- Расчет толщины теплоизоляционного слоя с целью предотвращения конденсации влаги на поверхности изоляции (трубопроводы, емкости);
- Расчет толщины теплоизоляционного слоя с целью предотвращения конденсации влаги внутри газохода;
- Расчет времени до начала замерзания холодной воды в трубопроводах при остановке ее движения или требуемой толщины теплоизоляционного слоя;
- Расчет толщины теплоизоляционного слоя по заданному снижению (повышению) температуры вещества, транспортируемого трубопроводами;
- Расчет толщины теплоизоляционного слоя по заданной величине охлаждения вещества, хранимого в емкости;
- Расчет теплового потока и сопротивления многослойной ограждающей конструкции.

57

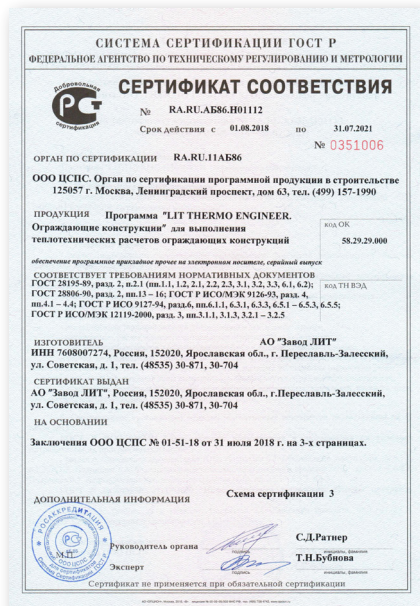
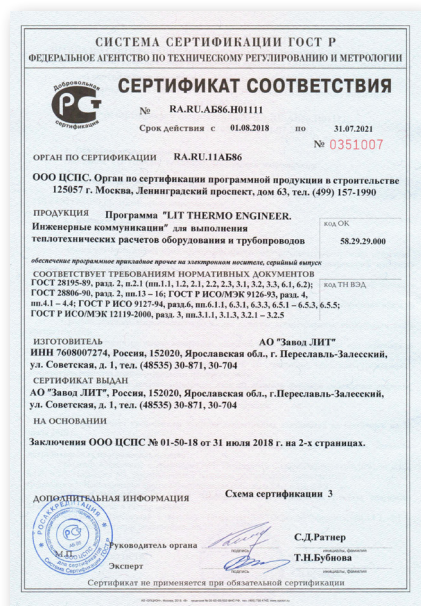

СЕРТИФИКАТ СООТВЕТСВИЯ (СС)

- СС ISO 9001:2008
- СС ISO 9001:2015
- СС ГОСТ Р 56729-2015 ПЕНОФол®, ПЕНОФол® 2000
- СС ГОСТ Р ПЕНОФол® КВАТРО
- СС ПЕНОФол® (Казахстан)
- СС ГОСТ Р 56729-2015 ТИЛИТ®
- СС ГОСТ Р ТИЛИТ® Плавающий пол
- СС Мосстройсертификация (акустика) ТИЛИТ® Плавающий пол
- СС ТИЛИТ® (Казахстан)
- СС ГОСТ Р ТИТАНФЛЕКС®
- СС ГОСТ Р АРМОФол®
- СС ГОСТ Р АРМОФол® ТК
- СС ГОСТ Р ОЛЕФол®
- СС ГОСТ Р ТЕПАР®
- СС ТР ТС (ЕАС) НАП Теплый пол
- СС ГОСТ Р ЛИНОТЕРМ®
- СС ГОСТ Р Чехлы энергосберегающие ТИЛИТ®
- СС ГОСТ Р Термочехлы теплоизоляционные быстроразъемные
- СС ГОСТ Р Продукция печатная
- Отказное письмо на МПК, Лента-клей, ТИЛИТ® ТП



СЕРТИФИКАТ ПОЖАРНОЙ БЕЗОПАСНОСТИ (СПБ)

- Отказное письмо на АРМОФол®, ОЛЕФол®, ЛИНОТЕРМ®, ЛАС, ЛАМС, ТЧ ТИЛИТ®
- СПБ ПЕНОФол® 2000
- СПБ ПЕНОФол® КВАТРО
- СПБ ПЕНОФол® (Казахстан)
- СПБ ТИЛИТ® Супер Протект, Блэк Стар Дакт
- СПБ ТИЛИТ® Супер АЛ, Сплит, Блэк Дакт-АЛ, Базис
- СПБ ТИЛИТ® Плавающий пол
- СПБ ТИЛИТ® (Казахстан)
- СПБ ТИТАНФЛЕКС®
- СПБ АРМОФол® ТК



СВИДЕТЕЛЬСТВА, ЭКСПЕРТНЫЕ ЗАКЛЮЧЕНИЯ (ЭЗ)

- Заключение «НИИМосстрой» о применении продукции ТИЛИТ в строительстве
- Техническое свидетельство ПЕНОФол® о пригодности для применения в строительстве (Республика Беларусь)
- Техническое свидетельство ТИЛИТ® о пригодности для применения в строительстве (Республика Беларусь)
- Протокол испытаний ТИЛИТ®, ПЕНОФол® НИИСФ РААСН № 04-43/43020(2016)
- Свидетельство Некоммерческого Партнерства в области энергетического обследования «РусЭнергоАудит»
- Выписка из Реестра новой техники «НИИМосстрой» о применении материалов ЗАО «Завод «ЛИТ» в строительстве
- Свидетельство ВВПСО о допуске к работам на объектах капитального строительства
- Выписка из реестра ВВПСО
- ЭЗ ПЕНОФол®
- ЭЗ ПЕНОФол® КВАТРО
- ЭЗ ТИЛИТ®
- ЭЗ ТИТАНФЛЕКС®
- Техническое свидетельство ТИТАНФЛЕКС®
- ЭЗ АРМОФол®
- ЭЗ ОЛЕФол®
- ЭЗ ТЕПАР®
- ЭЗ ЛАМС
- ЭЗ ЛИНОТЕРМ®

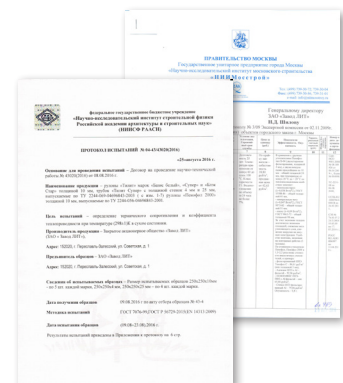

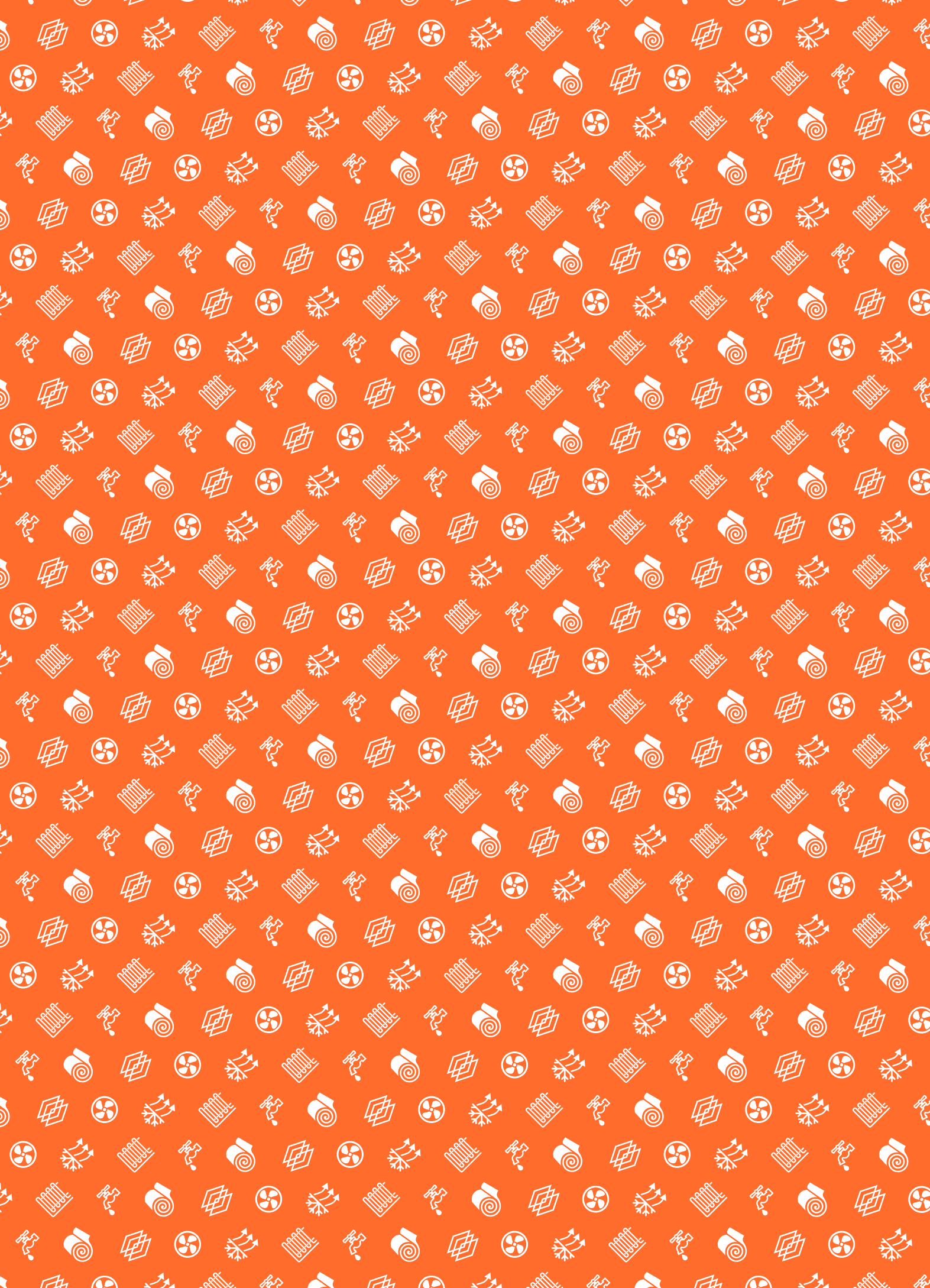

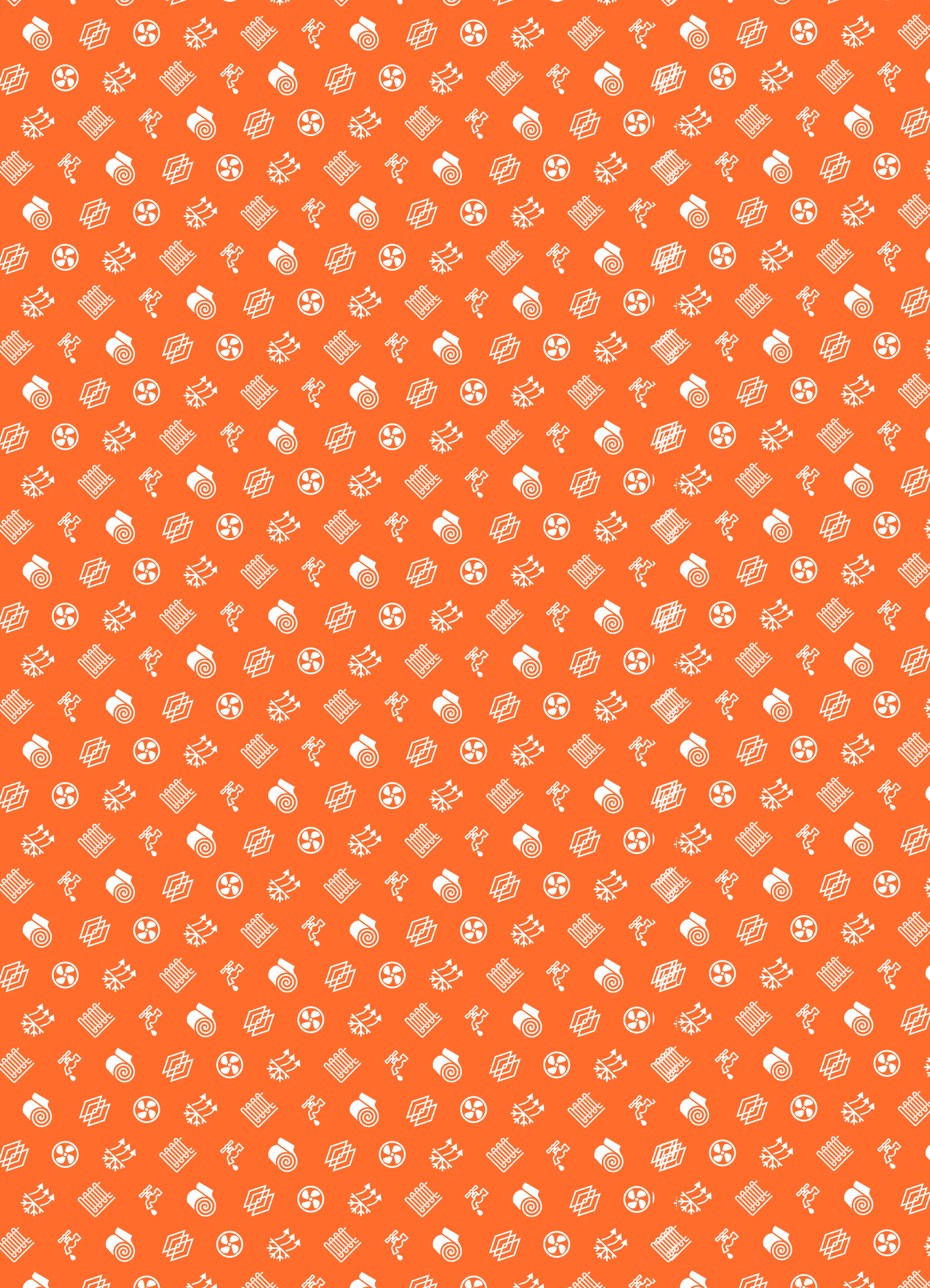



АО «Завод ЛИТ»

152020, Россия, Ярославская область,
г. Переславль-Залесский, ул. Советская, д. 1

Тел.: 8 (800) 2-34-34-35
Факс: +7 (48535) 322-66

lit@zavodlit.ru
www.zavodlit.ru

